

Profils de rives

T plus
TW 125 plus
TA
TA-4F
TAG
art-line 1



Systeme de produits alwitra

Les profils de rives font partie des systèmes de produits alwitra éprouvés.
Ceux-ci comprennent :

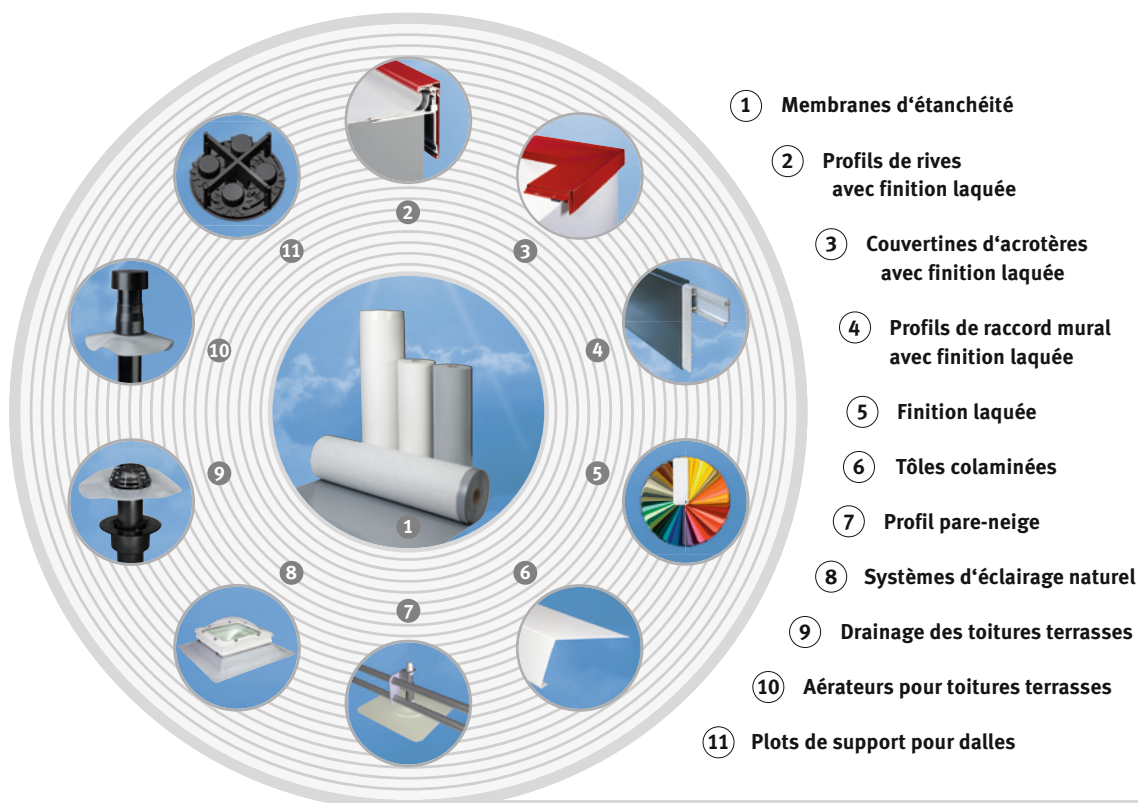

Informations supplémentaires

Vous trouverez plusieurs informations sur le contenu de la livraison et les accessoires standard dans la liste des prix actuellement en vigueur.

Pour plus d'informations techniques, nous vous recommandons de lire nos instructions d'installation et de regarder nos vidéos.

Vous les trouverez à l'adresse suivante :

www.alwitra.de/fr/profils-en-aluminium/profils-de-raccord-mural

ou vous pouvez scanner le code QR.



Informations sur le sujet
« Finition laquée destinée
aux profils en aluminium »
voir la brochure séparée.



Profils de rives alwitra

Sommaire

Profils de rives alwitra	3
Notes relatives à la planification et à la mise en œuvre	4-5
Profil de rive	
T plus	6-7
Profil de rive	
TW 125 plus	8-9
Profil de rive	
TA	10
Profil de rive	
TA-4F	11
Profil de rive	
TAG	12-13
Profil de rive	
art-line 1	14-15
Profils de rives	
Exemples d'application	16
Service technique pour les planificateurs et les artisans	17
Les finitions laquées destinées aux profils en aluminium	18
L'univers de couleurs alwitra pour les profils en aluminium	19

De rive à rive : en tant que leader du marché dans le domaine de l'étanchéité de toitures haut de gamme, alwitra offre, avec son système complet d'un seul tenant, tous les composants pour l'évacuation de l'eau des surfaces de toiture. Depuis la création de l'entreprise en 1964, alwitra a établi des standards pour l'ensemble de la branche avec de nombreux produits innovants. C'est le cas des profils de rives alwitra éprouvés dans la pratique.

Ils font partie de l'étanchéité de la toiture et contribuent, par le choix individuel de coloris, à l'esthétique de l'architecture du bâtiment.

Les profils de rives alwitra

- sont fabriqués industriellement et prêts au montage
- conviennent à toutes les étanchéités de toiture (synthétiques ou bitumineuses)
- en aluminium, EN AW 6060 resp. TAG et art-line en EN AW 5005
- légères, résistantes à la corrosion, recyclables
- sur demande avec finition laquée ou anodisée
- sont conformes aux normes et aux directives en vigueur
- sont adaptés aux bordures de toit droites ou cintrées avec ou sans acrotère
- sont dotés d'un bandeau plat ou profilé
- hauteur de vue de 100 à 1.050 mm
- avec joints soulignés ou non
- sont constitués de pattes de fixation et de profils avec angles intérieurs et extérieurs prêts au montage, pièces de finition et embouts de mur
- sont conçus pour une pose rapide et simple

Les profils de rives alwitra présentent des avantages uniques

- grâce à un raccord à l'étanchéité étanche et sans tension, éprouvé de longue date dans la pratique
- grâce à une sécurité anti-débordement maximale et des joints étanches aux eaux pluviales, obtenus par la pente des profils vers le toit et le façonnage en S de la membrane de relevé par le biais du pont de raccordement
- grâce à un pont de raccordement pour la fixation linéaire assurant une étanchéité imperméable au vent en bordure de toit

Profils de rives

Notes relatives à la planification¹ et à la mise en œuvre

Notes relatives à la planification et à la réalisation de rives avec les profils de rives

(se conformer aux prescriptions en vigueur dans chaque pays)

- 1 La hauteur du profil de rive par rapport à la hauteur finie de la toiture (étanchéité, lestage par gravier ou revêtement) doit être de 100 mm et d'env. 50 mm en cas de pente supérieure à 5°.

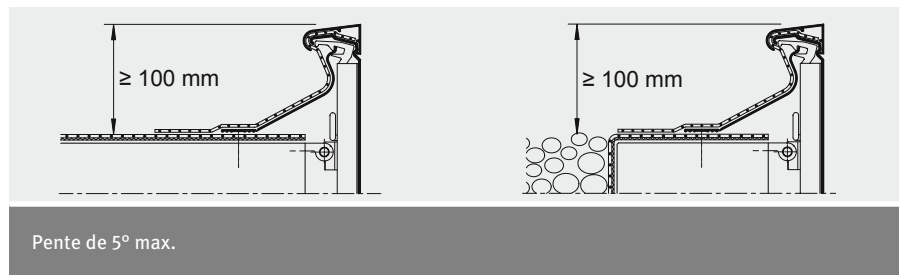

- 2 Le profil de rive doit recouvrir le bord supérieur du crépi ou du revêtement de façade d'au moins 50 à 100 mm. L'écart entre le larmier et la façade doit être d'au moins 20 mm. Pour les murs avec des systèmes composites d'isolation thermique extérieure (ETICS) et pour les murs crépis, les directives pertinentes des métiers de la façade (plâtriers) requises des distances de larmier ≥ 40 mm.

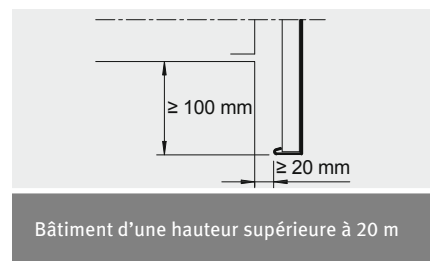
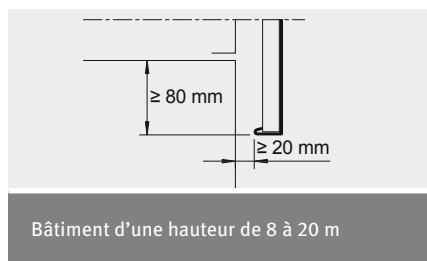
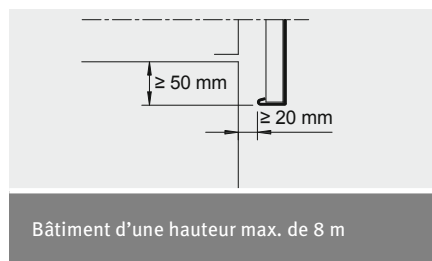

- 3 L'étanchéité doit être amenée jusqu'au bord extérieur du relevé et solidement fixée. Le raccord aux profils de rives doit se faire avec le matériau utilisé pour l'étanchéité de la toiture. Sur les toitures accessibles, il y a lieu de protéger l'étanchéité dans la zone de raccord contre tout dommage mécanique.
- 4 Les profils de rives doivent être construits et posés de façon à éviter toute influence négative des variations dimensionnelles dues aux effets thermiques sur l'étanchéité. **>> Voir : la solution alwitra, p. 5**
- 5 Les profils de rives, les pattes de fixation et de réglage et les fixations doivent résister aux sollicitations normalement prévisibles dues à l'action du vent.
- 6 Pour éviter des conséquences néfastes sur le complexe de toiture, il y a lieu de prendre des mesures pour la reprise des forces horizontales. La fixation de l'étanchéité à l'élément porteur s'effectue par fixations disposées en ligne ou fixation linéaire. **>> Voir : la solution alwitra, p. 5**
- 7 Les pattes de fixation doivent être suffisamment rigides et ne doivent pas empêcher les variations de longueur des profils de rives liées à la température. L'écart entre les pattes de fixation dépend de la hauteur du bâtiment.
- 8 Aux angles et aux extrémités, des pièces préfabriquées ou des pièces pliées et soudées manuellement sont nécessaires.
- 9 Les profils de rives métalliques, qui sont des points d'impact de prédilection des éclairs, doivent être intégrés au dispositif paratonnerre s'ils ne se trouvent pas dans la zone protégée par le paratonnerre.

¹ Selon les règles de la Fédération allemande des artisans couvreurs, DIN 18339, DIN EN 1991-1-4, DIN 18531. Se conformer aux prescriptions en vigueur dans chaque pays.

Les profils de rives alwitra présentent des avantages uniques

Les profils de rives alwitra fabriqués industriellement permettent de réaliser une finition des bordures de toit droites et cintrées avec et sans acrotère conforme aux exigences posées par les normes et directives (DIN EN 1991-1-4, DIN 18531, DIN 18339, règles de la Fédération allemande des artisans couvreurs, règles professionnelles pour travaux métallurgiques des métiers de couverture).

Profils de rives alwitra : raccord sans tension et durablement étanche

» La solution alwitra pour le point 4 :

La membrane de relevé repose librement dans le profil alwitra mais ne peut pas glisser. Le profil reste mobile indépendamment de l'étanchéité et ne provoque aucune tension. Le façonnage en S de la membrane de relevé permet la reprise sans dommage des sollicitations transversales au bord du toit. Le raccord demeure durablement étanche et libre de contrainte.



Profils de rives alwitra : sécurité anti-débordement maximale et joints étanches

» La solution alwitra pour le point 6 :

Le pont de raccordement, coudé à la base, reposant librement dans les pattes de fixation et de réglage est fixé mécaniquement au bord du toit (e = 250 mm). Le pont de raccordement remontant entre la surface du toit et la tête de fixation du profil fait office de support pour la membrane de relevé et de fixation linéaire, assurant une étanchéité imperméable au vent en bordure de toit.

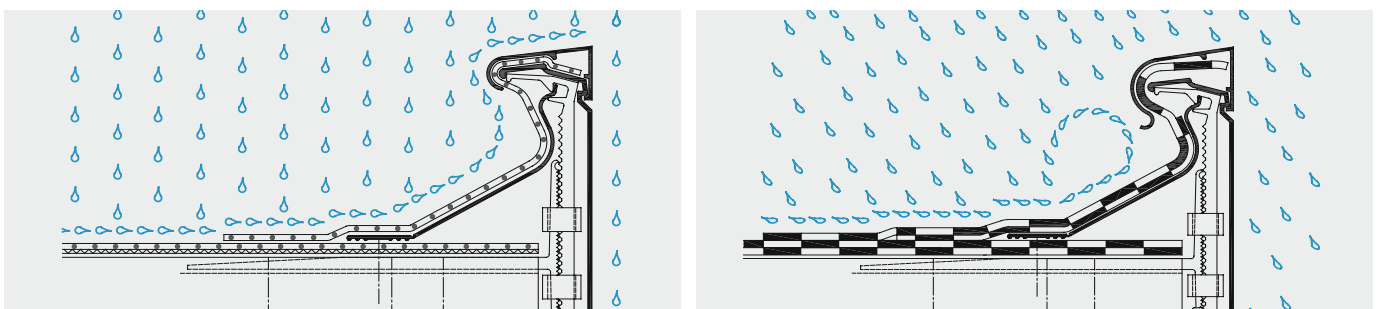

3 formes de profils de recouvrement : Profils de recouvrement de 2,5 m de long en 3 formes différentes pour un raccord homogène et sans tension à l'étanchéité avec des profils de recouvrement biseautés pour coins.

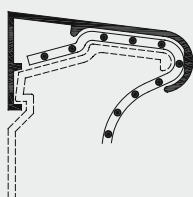

Profil de recouvrement standard
Membrane d'étanchéité 1,5 mm

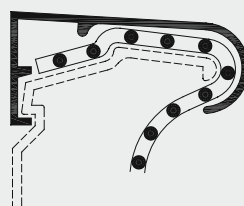

Profil de recouvrement grand
Membrane d'étanchéité jusqu'à 2,5 mm

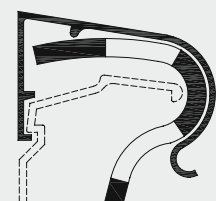

Profil de recouvrement pour membranes bitumineuses
Membrane bitume polymère

Profil de rive T plus

- Profil en aluminium extrudé en deux parties
- Hauteur vue : 105 - 175 mm
- Montage rapide, gain de temps sensible
- pour toiture avec pente supérieure à 5° ou avec acrotère

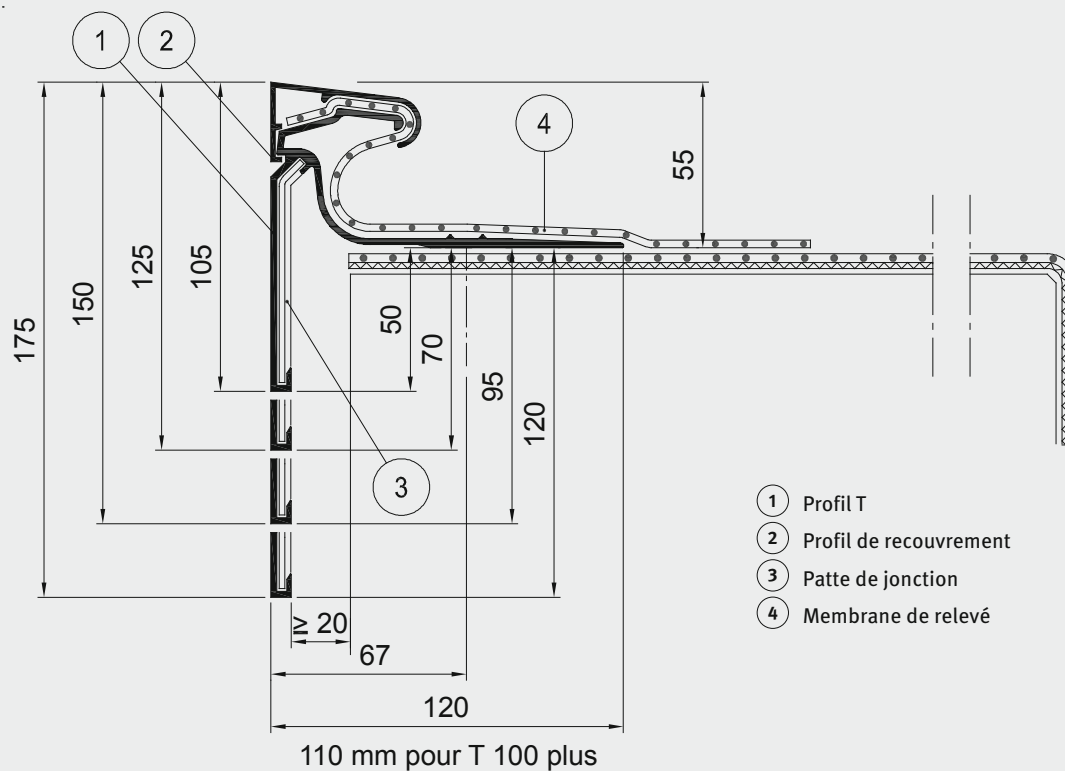

Profil de rive alwitra T plus

- peut être utilisé sur les rives de toiture avec acrotère
- peut être utilisé sur les rives de toiture présentant une pente supérieure à 5°
- profil en aluminium extrudé en deux parties, résistant à la corrosion
- éléments de profil de rive de 2,5 m, EN AW 6060, pour le raccord homogène et sans tension à la membrane d'étanchéité
- éléments de profil de rive T de 5 m, EN AW 6060, 4 hauteurs vues (105, 125, 150, 175 mm)
- montage simple et rapide grâce à la patte d'appui perforée
- joints étanches grâce à l'insertion de pattes de jonction, durablement positionnées au milieu du joint
- comprenant des coins intérieurs et extérieurs prêts au montage (longueur des côtés 200 mm)
- avec une patte d'appui rigide pour la fixation linéaire assurant une étanchéité imperméable au vent en bordure de toit

Profil de rive T plus Exemples d'application



Profil de rive TW 125 plus

- Profil en aluminium extrudé en deux parties
- Montage simple et rapide, gain de temps sensible
- pour une finition de rive visuellement réduite
- pour le recouvrement de façades et de systèmes d'isolation thermique par l'extérieur
- pour toitures présentant une pente $\leq 5^\circ$ avec acrotère ou madrier

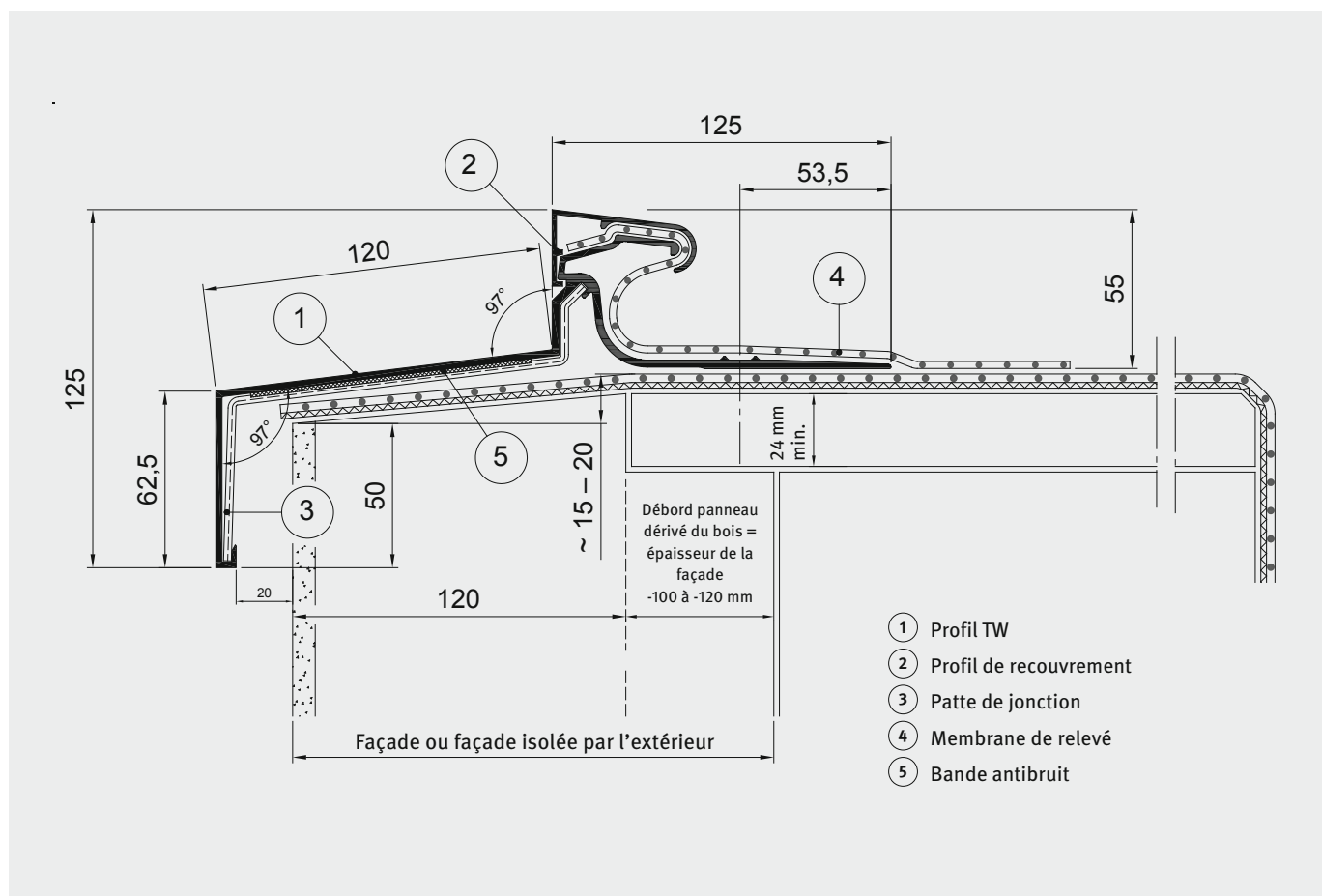

Profil de rive alwitra TW 125 plus

- peut être utilisé sur les rives de toiture avec acrotère
- peut être utilisé sur les rives de toiture avec madrier
- profil en aluminium extrudé en deux parties, résistant à la corrosion
- éléments de profil T de 2,5 m, EN AW 6060, hauteur totale 125 mm et retombée frontale de 62,5 mm
- éléments de profil de recouvrement de 2,5 m, EN AW 6060, pour le raccord homogène et sans tension à la membrane d'étanchéité
- montage simple et rapide grâce à la patte d'appui perforée
- joints étanches grâce à l'insertion de pattes de jonction, durablement positionnées au milieu du joint
- comprenant des coins intérieurs et extérieurs prêts au montage (longueur des côtés 200 mm dans la zone de raccord)
- avec une patte d'appui rigide pour la fixation linéaire assurant une étanchéité imperméable au vent en bordure de toiture
- pose facile et rapide

Profil de rive TW 125 plus Exemples d'application

Le décalage du raccord à l'étanchéité vers la surface du toit permet d'obtenir un recouvrement de la façade ou de l'isolation thermique sur 50 mm¹, pour une hauteur vue de 62,5 mm. L'épaisseur maximale de la façade ou de l'isolation thermique est de 120 mm. Si l'épaisseur de la façade dépasse 120 mm, il convient de placer un panneau dérivé du bois approprié d'au moins 24 mm d'épaisseur en respectant le débord nécessaire pour la fixation du profil de rive.

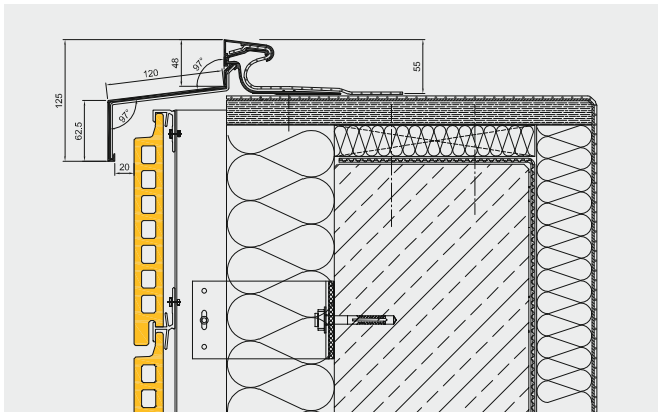

Montage sur façade de profil avancée

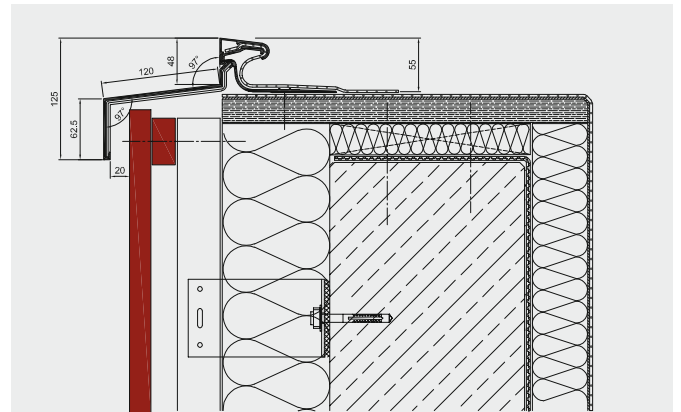

Montage sur façade de bois avancée

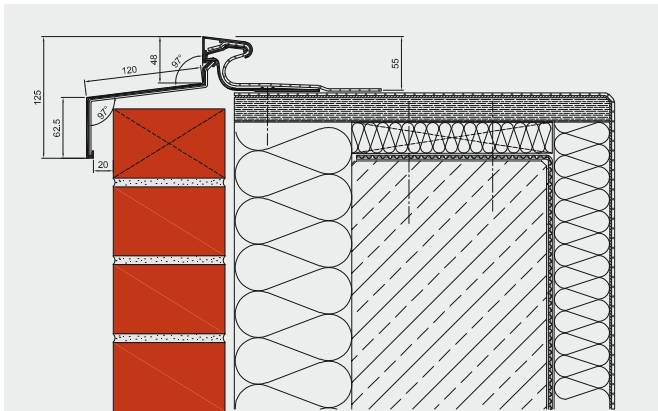

Montage sur façade de briques

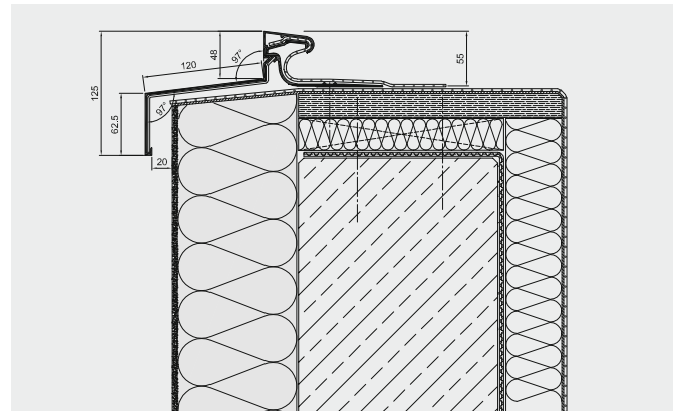

Montage sur isolation thermique

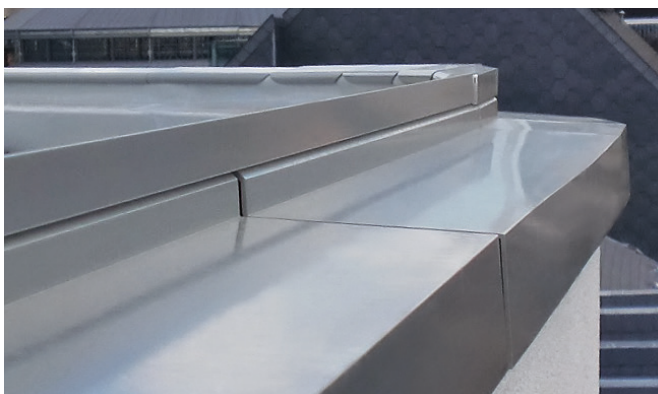

Remarque : grâce au raccord à l'étanchéité en retrait de 120 mm, l'eau de pluie tombant à cet endroit s'écoule par-dessus la surface visible!

¹ Le recouvrement de 50 mm correspond aux directives pour les bâtiments d'une hauteur maximale de 8 m.

Profil de rive TA

- Profil en aluminium extrudé en plusieurs parties
- Hauteur vue série TA : 100 - 200 mm
- avec pattes de fixation et de réglage en hauteur et à l'horizontale

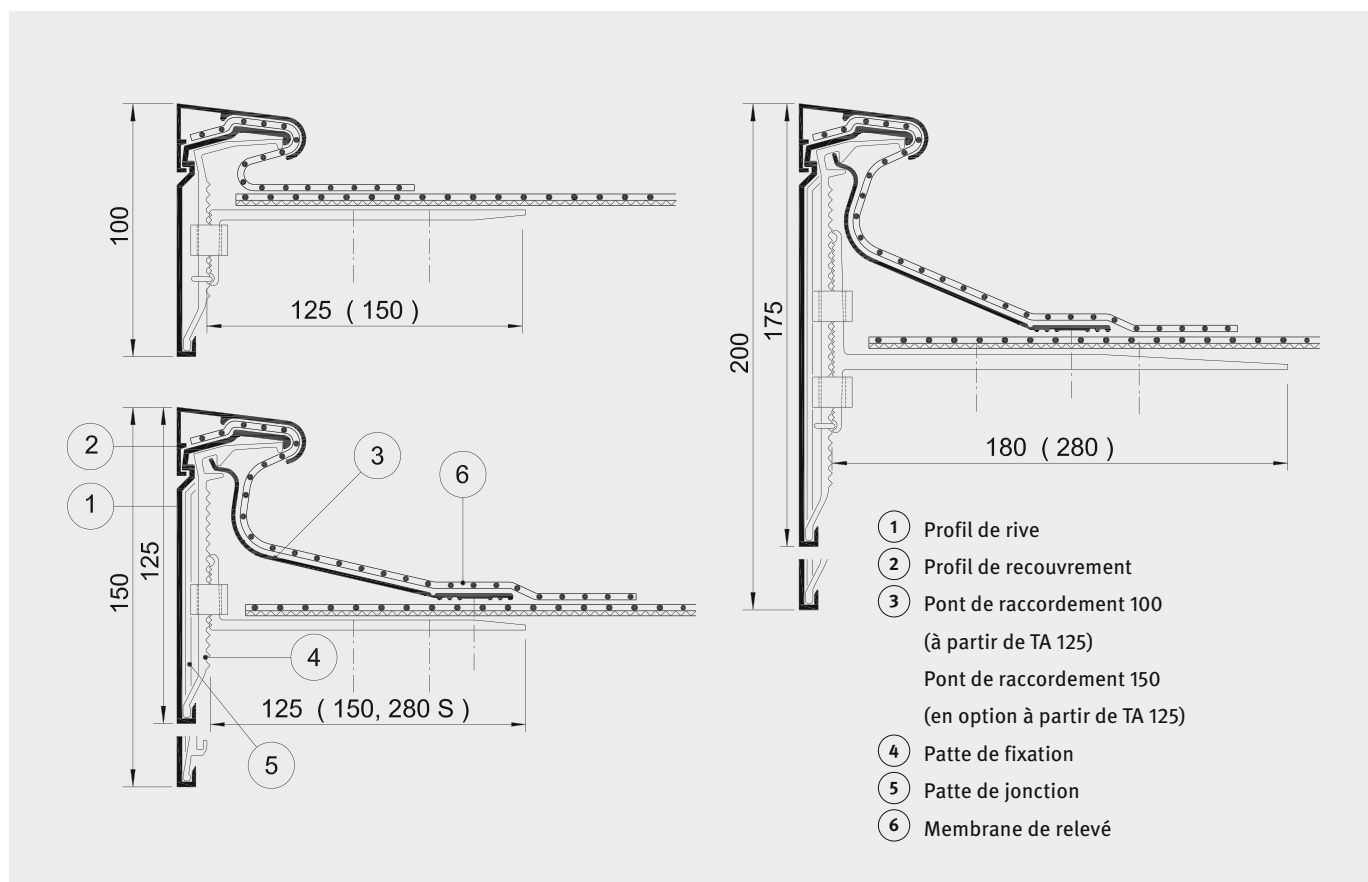

Profil de rive alwitra TA

- peut être utilisé sur les rives de toitures droites ou cintrées
- peut être utilisé sur les rives de toiture avec et sans acrotère
- peut être utilisé sur les rives de toiture avec madrier
- profil en aluminium extrudé en plusieurs parties, résistant à la corrosion
- éléments de profil de recouvrement de 2,5 m, EN AW 6060, pour le raccord homogène et sans tension à la membrane d'étanchéité
- avec pattes de fixation réglables en hauteur, EN AW 6060
- éléments de profil de 5 m, EN AW 6060, hauteur vue : 100 à 200 mm
- avec éléments de pont de raccordement de 2,5 m pour la fixation linéaire assurant une étanchéité imperméable au vent en bordure de toiture et un façonnage en S de la membrane de relevé (à partir de TA 125)
- joints étanches grâce à l'insertion de pattes de jonction, durablement positionnées au milieu du joint
- pose facile et rapide



Profil de rive TA-4F

- Profil en aluminium extrudé en plusieurs parties
- Hauteur vue série TA-4F : 150 - 200 mm
- avec pattes de fixation et de réglage 4F brevetées
- réglage à l'horizontale, réglage en continu de la hauteur, du pivotement et de l'angularité

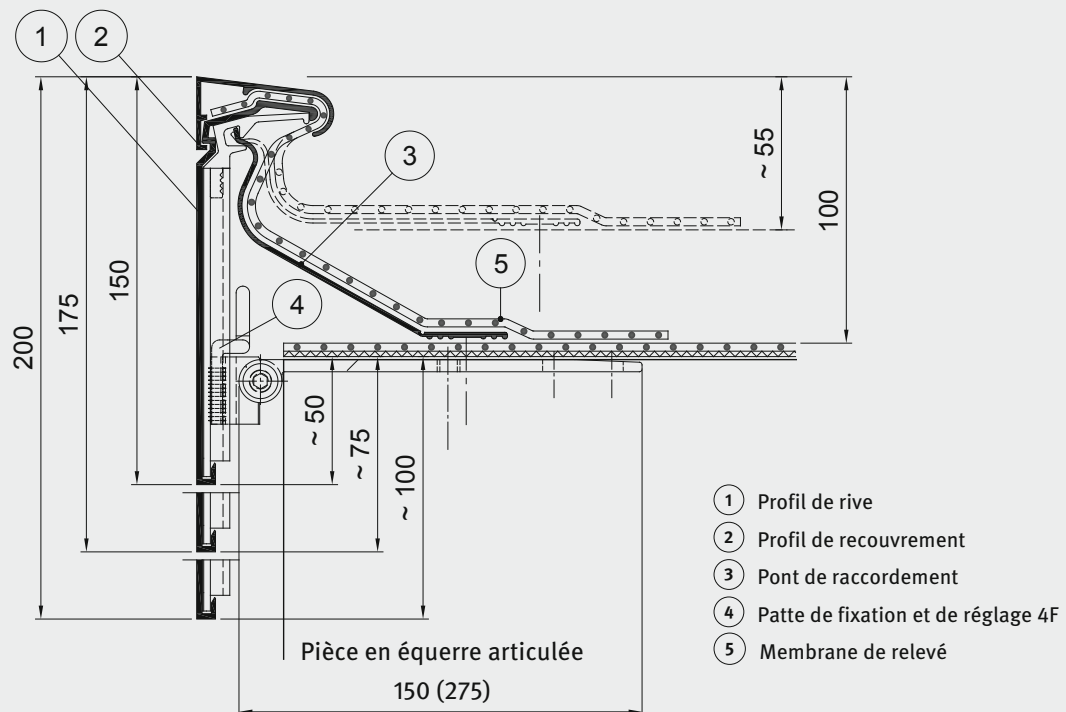

Profil de rive alwitra TA-4F

- peut être utilisé sur les rives de toitures droites ou cintrées
- peut être utilisé sur les rives de toiture avec et sans acrotère
- peut être utilisé sur les rives de toiture avec madrier
- profil en aluminium extrudé en plusieurs parties, résistant à la corrosion
- éléments de profil de recouvrement de 2,5 m, EN AW 6060, pour le raccord homogène et sans tension à la membrane d'étanchéité
- avec pattes de fixation et de réglage 4F / pattes de jonction brevetées, EN AW 6063, réglables en hauteur, rigides, comprenant des joints intégrés
- éléments de profil de 5 m, EN AW 6060, hauteur vue de 150, 175 et 200 mm
- avec éléments de pont de raccordement de 5 m pour la fixation linéaire assurant une étanchéité imperméable au vent en bordure de toiture et un façonnage en S de la membrane de relevé
- pose facile et rapide

Profil de rive TAG

- Profil en aluminium en plusieurs parties
- Hauteur vue : 250 - 1 050 mm
- fourni en série avec pattes de fixation et de réglage 4F brevetées
- réglage à l'horizontale, réglage en continu de la hauteur, du pivotement et de l'angularité

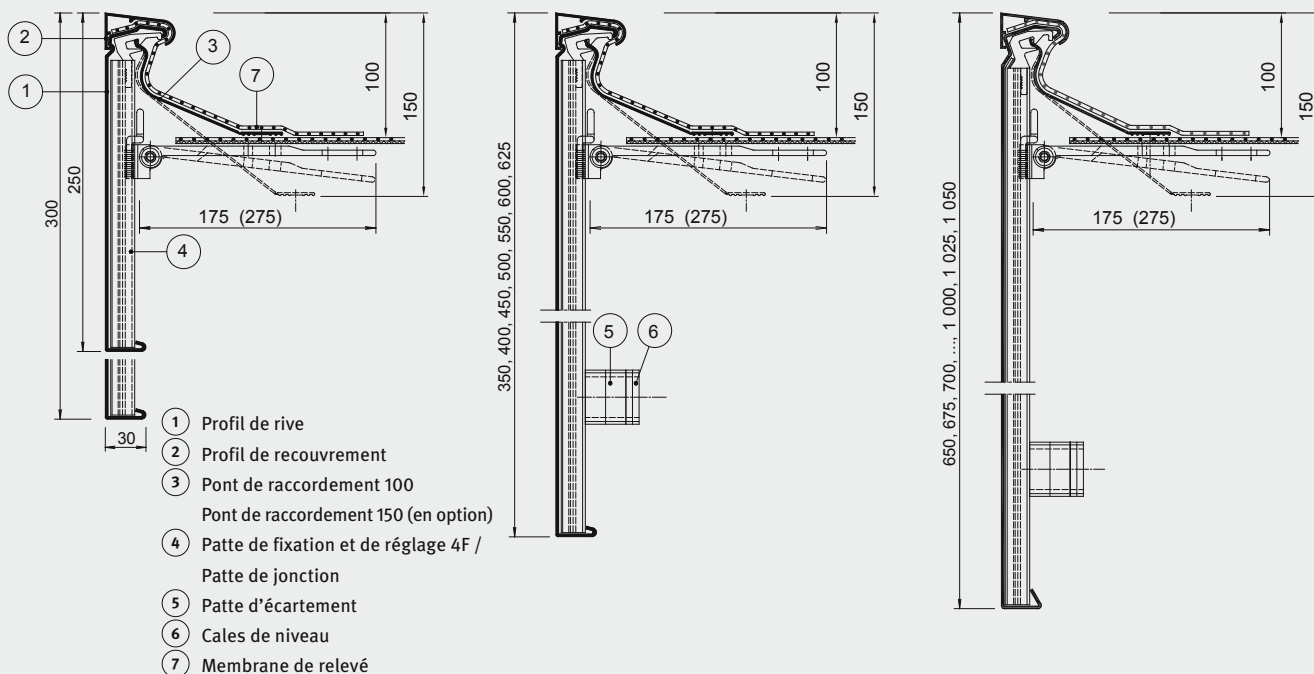

Profil de rive alwitra TAG

- peut être utilisé sur les rives de toitures droites ou cintrées
- peut être utilisé sur les rives de toiture avec et sans acrotère
- peut être utilisé sur les rives de toiture avec madrier
- profil en aluminium en plusieurs parties, résistant à la corrosion
- éléments de profil de recouvrement de 2,5 m, EN AW 6060, pour le raccord homogène et sans tension à la membrane d'étanchéité
- avec pattes de fixation et de réglage 4F / pattes de jonction brevetées, EN AW 6063, réglables en hauteur, rigides, comprenant des joints intégrés
- éléments de profil laminés de 5 m, EN AW 5005, hauteur vue : 250 à 625 mm
- éléments de profil pliés de 2,5 m, EN AW 5005, hauteur vue : 650 à 1 050 mm
- avec éléments de pont de raccordement de 5,0 / 2,5 m pour la fixation linéaire assurant une étanchéité imperméable au vent en bordure de toit et un façonnage en S de la membrane de relevé
- pose facile et rapide

Profil de rive TAG Exemples d'application



Profil de rive art-line 1

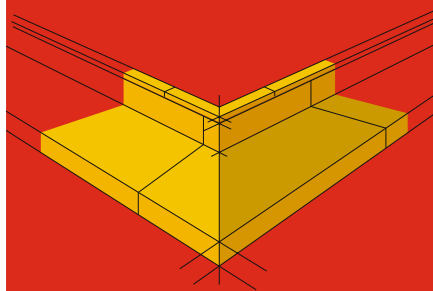

- Profil en aluminium passé au rouleau et coudé, en plusieurs parties
- pour une finition esthétique des bordures de toit
- nombreuses variantes avec retombées frontales de 75 à 150 mm
- fourni en série avec pattes de fixation et de réglage 4F brevetées
- réglage à l'horizontale, réglage en continu de la hauteur, du pivotement et de l'angularité

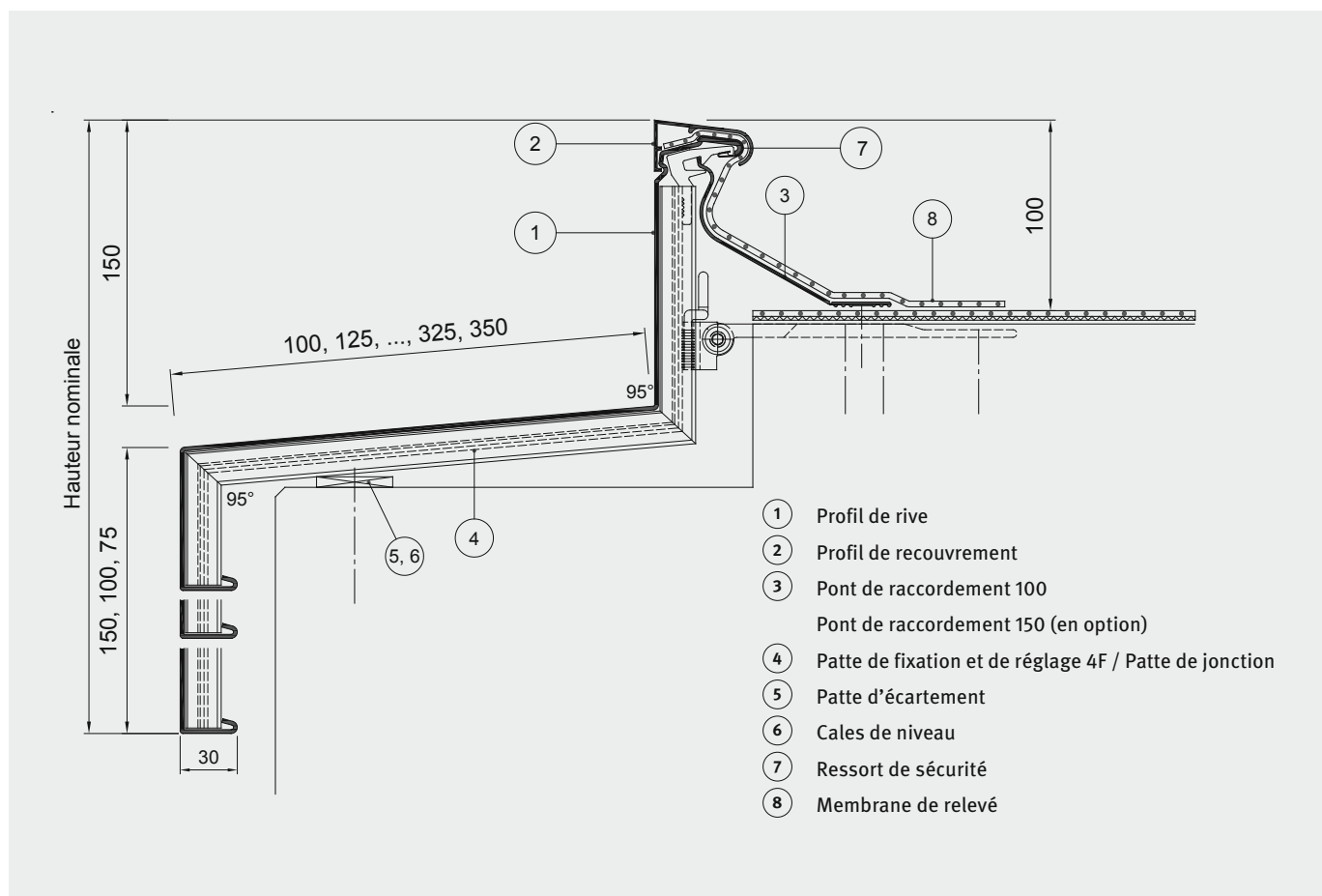

Profil de rive alwitra art-line 1

- peut être utilisé sur les rives de toiture avec acrotère et les bordures de toiture en retrait
- peut être utilisé sur les rives de toiture avec madrier
- profil en aluminium laminé et coudé, en plusieurs parties, résistant à la corrosion
- éléments de profil de recouvrement de 2,5 m, EN AW 6060, pour le raccord homogène et sans tension à la membrane d'étanchéité
- avec pattes de fixation et de réglage 4F / pattes de jonction brevetées, EN AW 6063, réglables en hauteur, rigides, comprenant des joints intégrés
- nombreuses variantes d'éléments de profil de 2,5 m, EN AW 5005
- avec éléments de pont de raccordement de 2,5 m pour la fixation linéaire assurant une étanchéité imperméable au vent en bordure de toiture et un façonnage en S de la membrane de relevé
- autres variantes de pliage sur demande

Profil de rive art-line 1

Exemples d'application

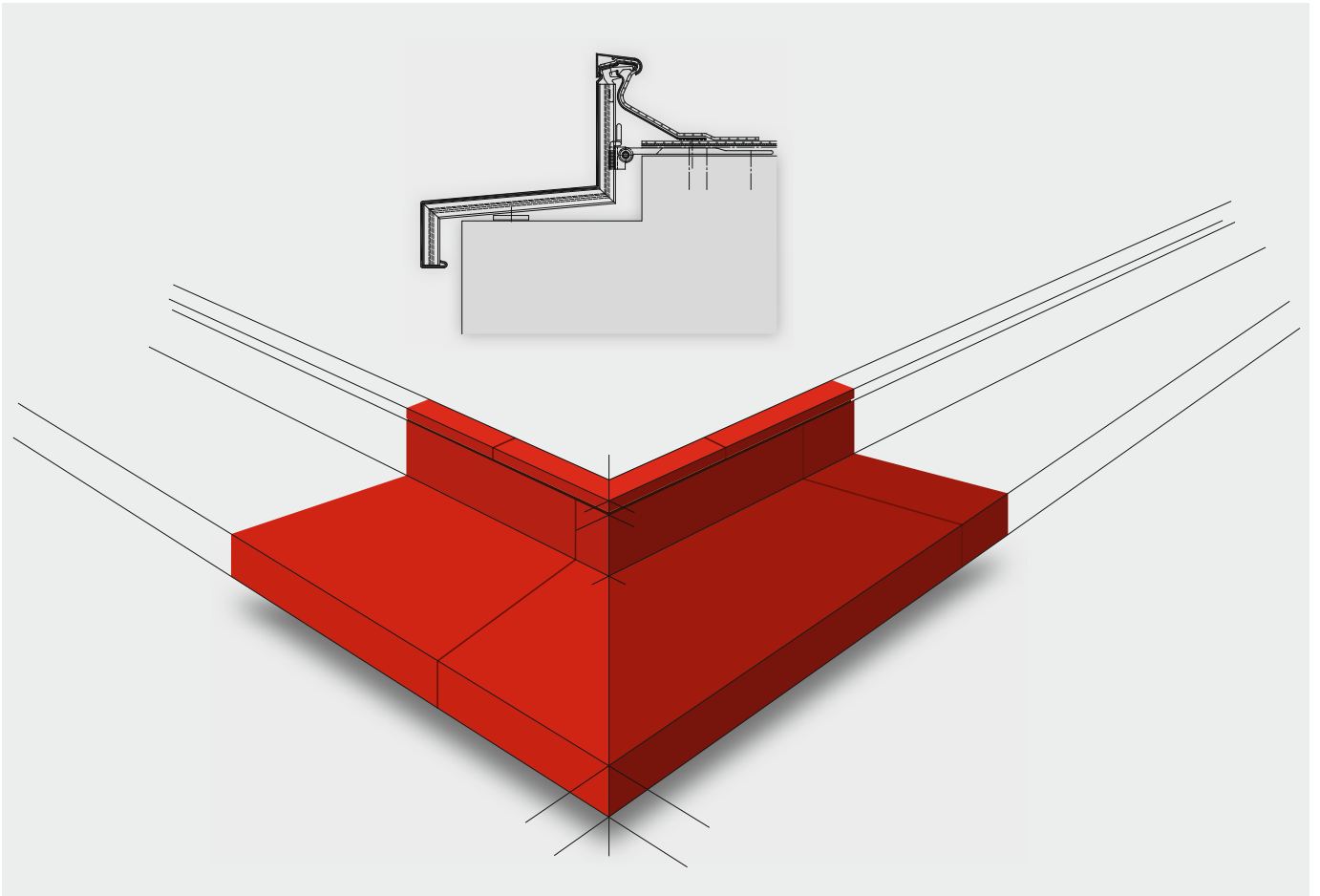

Profils de rives Exemples d'application

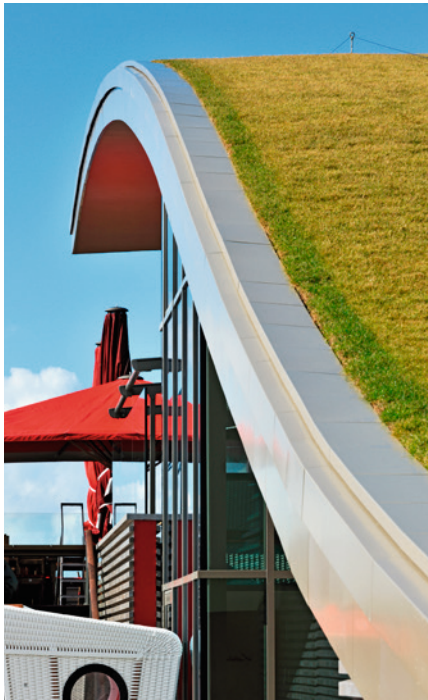

Service technique pour les planificateurs et les artisans

Nous vous accompagnons de la planification à la réalisation complète de votre toiture terrasse.

De notre point de vue, la notion de qualité se limite pas aux performances éprouvées et à la sécurité durable de nos systèmes d'étanchéité de toiture. Il va de soi que nous proposons également un service technique aux planificateurs et aux artisans. Nos conseillers, ingénieurs et techniciens expérimentés se tiennent activement à vos côtés et vous prodiguent leurs conseils, comme p.e. des plans de calepinage détaillés de nos profils en aluminium.

Conseil en techniques d'application pour les systèmes de produits alwitra:

Détails CAD (.DXF/.DWG/.PDF)

Une importante base de données CAD actuelle est disponible sous <https://alwitra.de/en/flachdachatlas/>

Plans d'exécution CAD

Plans de calepinage pour les membranes d'étanchéité et pour les profils en aluminium.

alwitra – votre partenaire sur le toit.



Les finitions laquées destinées aux profils en aluminium

La finition laquée tel qu'on ne l'a jamais vu

En tant que fabricant unique spécialisé dans le domaine de l'étanchéité des toitures terrasses, nous vous proposons des profils en aluminium fabriqués, revêtus et finis au sein de nos ateliers. Pour pouvoir concrétiser vos souhaits et répondre à vos besoins de manière encore plus ciblée et dans les plus brefs délais, nous faisons appel à une toute nouvelle installation de revêtement par poudre, unique au monde, qui a spécialement été développée pour notre gamme de produits.

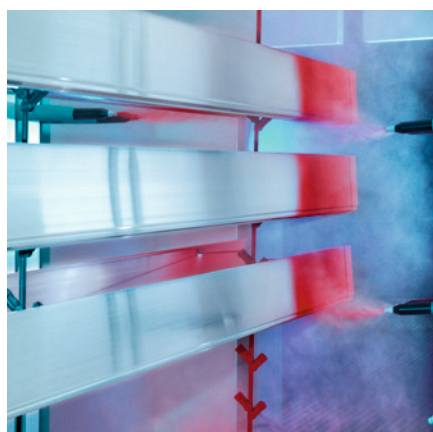

De bonnes raisons d'opter pour le revêtement et la finition des profils en aluminium alwitra :

- **Gagnez du temps :**
Confier la fabrication et le revêtement des profils d'aluminium à un seul et même fournisseur permet d'optimiser les délais de livraison.
- **Rendez vos bâtiments uniques en termes de design :**
Les profils d'aluminium sont disponibles dans une multitude de coloris.
Effets spéciaux également disponibles sur demande.
- **Augmentez la durée de vie de vos profils de rives, couronnements et profils de raccord mural :**
Les coloris préférentiels de la gamme de coloris **alwitra select** sont résistants aux intempéries (GSB-Master), au rayonnement UV et aux produits chimiques et sont extrêmement résistants aux chocs, aux rayures et à l'usure.
- **Bénéficiez d'une production high-tech unique et d'un concept ultra-moderne de finition des peintures.**
- **Vos profils en aluminium restent intacts sur la durée :**
lorsqu'elles sont régulièrement entretenues, les surfaces revêtues restent propres, lisses, résistantes à la poussière et faciles à nettoyer, même après des années.
- **Préservez l'environnement :**
vos profils en aluminium sont revêtus de manière efficace sur le plan énergétique, sans chrome ni solvants et dans un souci de préservation des ressources.
- **Profitez de notre savoir-faire et de notre expérience forte de 45 ans dans le domaine du revêtement et de la finition des profils en aluminium.**

L'univers de couleurs alwitra pour les profils en aluminium

25 teintes de peintures hautement résistantes à l'eau, toujours disponibles (agrément GSB Master) constituent la base de l'univers de couleurs alwitra. Avec **alwitra select**, nous vous proposons les coloris actuels les plus demandés ainsi que des effets de surface permettant d'obtenir un design moderne.

Toutes les autres couleurs figurant dans la gamme de teintes RAL CLASSIC sont disponibles dans la qualité pour façade (agrément GSB standard). Vous trouverez de plus amples informations sous <https://alwitra.de/fr/profils-en-aluminium/revetements-laques>.

alwitra select



RAL 3020 rouge signalisation
lisse, mat

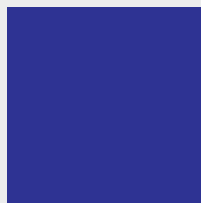

RAL 5002 bleu outremer
lisse, satiné

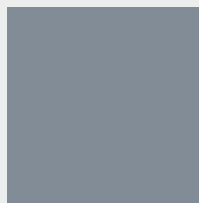

RAL 7001 gris argent
lisse, satiné

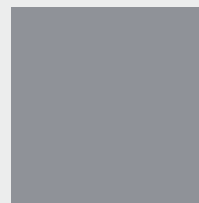

RAL 7004 gris de sécurité
lisse, mat

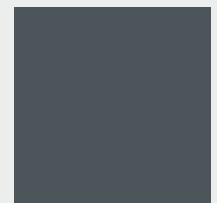

RAL 7012 gris basalte
lisse, satiné

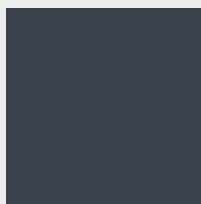

RAL 7015 gris ardoise
lisse, satiné

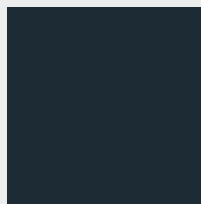

RAL 7016 gris anthracite
lisse, satiné

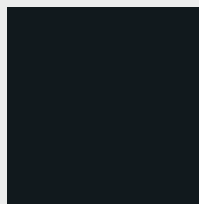

RAL 7021 gris noir
lisse, satiné

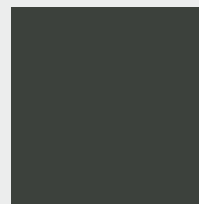

RAL 7022 gris terre d'ombre
lisse, mat

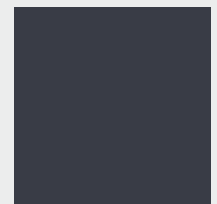

RAL 7024 gris graphite
lisse, satiné

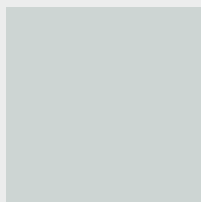

RAL 7035 gris clair
lisse, satiné

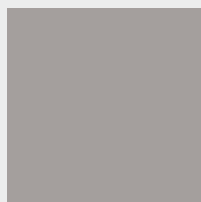

RAL 7036 gris platine
lisse, satiné

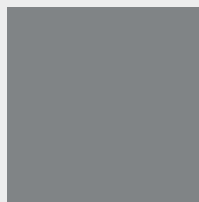

RAL 7037 gris poussière
lisse, satiné



RAL 7039 gris quartz
lisse, mat

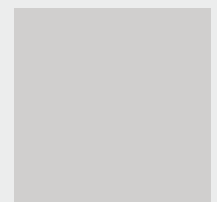

RAL 7047 telegris 4
lisse, satiné

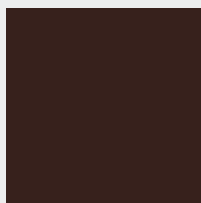

RAL 8017 brun chocolat
lisse, satiné

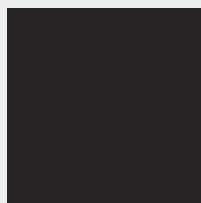

RAL 8019 brun gris
lisse, satiné



RAL 9005 noir profond
lisse, satiné

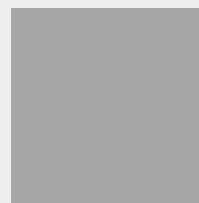

RAL 9006 aluminium blanc
texturé, mat, métallisé

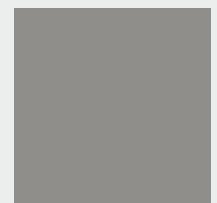

RAL 9007 aluminium gris
texturé, mat, métallisé

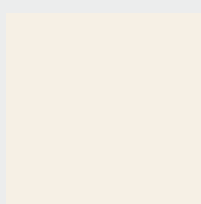

RAL 9010 blanc pur
lisse, satiné

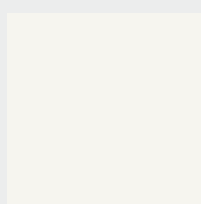

RAL 9016 blanc signalisation
lisse, satiné

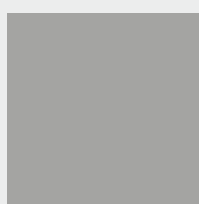

DB 701
texturé, mat, métallisé

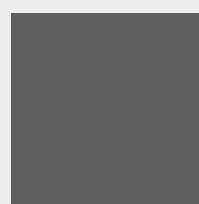

DB 702
texturé, mat, métallisé

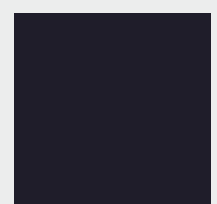

DB 703
texturé, mat, métallisé

Les échantillons de couleur sont reproduits par impression. La couleur et le degré de brillance peut donc varier.



alwitra GmbH

54229 Trier · Allemagne

Tél. : +49 651 9102-0 · Fax : +49 651 9102-248

export@alwitra.de · www.alwitra.de