

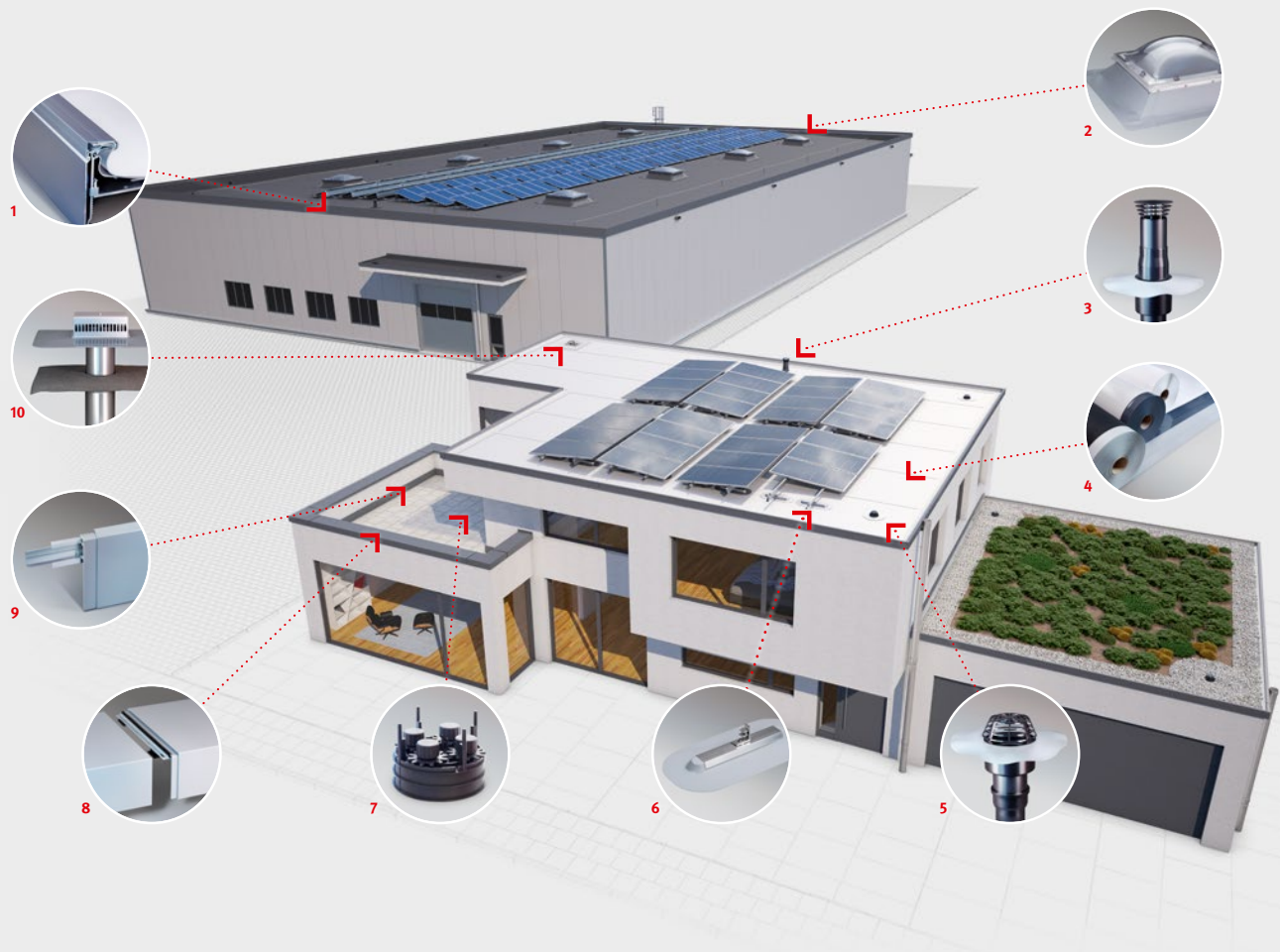

T plus
TW 125 plus
TA
TA-4F
TAG
art-line 1

Dachrandabschluss- profile

Das einzigartige Flachdachsystem von alwitra. Von Dachrand zu Dachrand alles aus einer Hand.



- | | |
|-----------------------------|----------------------------------|
| 1 Dachrandabschlussprofile | 6 Montageschiene EVATEC® Solar |
| 2 Tageslichtsysteme | 7 Terrassen-Stelzlager |
| 3 Flachdachlüfter | 8 Dachrand- und Mauerabdeckungen |
| 4 Dach- und Dichtungsbahnen | 9 Wandanschlussprofile |
| 5 Flachdachentwässerung | 10 EVASTEEL® |

Weiterführende Informationen

Weitere Angaben zum Lieferumfang und Standardzubehör entnehmen Sie bitte der aktuell gültigen Preisliste.

Für weiterführende technische Informationen empfehlen wir unsere Montagehinweise und -videos.

Diese finden Sie in unter www.alwitra.de/service/videos/

oder scannen Sie den QR-Code.





Inhaltsverzeichnis

Flachdachsystem von alwitra	2
Dachrandabschlussprofile von alwitra	4-5
Hinweise für die Planung und Ausführung	6-7
alwitra-Dachrandabschlussprofile bieten einzigartige Vorteile	8-9
Dachrandabschlussprofil T plus	10-11
Dachrandabschlussprofil TW 125 plus	12-13
Dachrandabschlussprofil TA	14-15
Dachrandabschlussprofil TA-4F	16-17
Dachrandabschlussprofil TAG	18-19
Dachrandabschlussprofil art-line 1	20-21
Kunststoffbeschichtung zur Veredelung von Aluminiumprofilen	22
Die alwitra-Farbwelt für Aluminiumprofile	23

Dachrandabschlussprofile von alwitra

Von Dachrand zu Dachrand:

Als Marktführer im Bereich hochwertiger Dachabdichtungen bietet alwitra alle Komponenten der wasserführenden Ebene als Systemlösung komplett aus einer Hand. Seit der Unternehmensgründung im Jahre 1964 hat alwitra mit zahlreichen Produktinnovationen Standards für die gesamte Branche gesetzt. Dies gilt besonders für die patentierten und praxisbewährten alwitra-Dachrandabschlussprofile.

Sie sind Teil der Dachabdichtung und tragen insbesondere durch die individuelle Farbgestaltung zum architektonischen Gesamteindruck eines Bauwerkes bei.

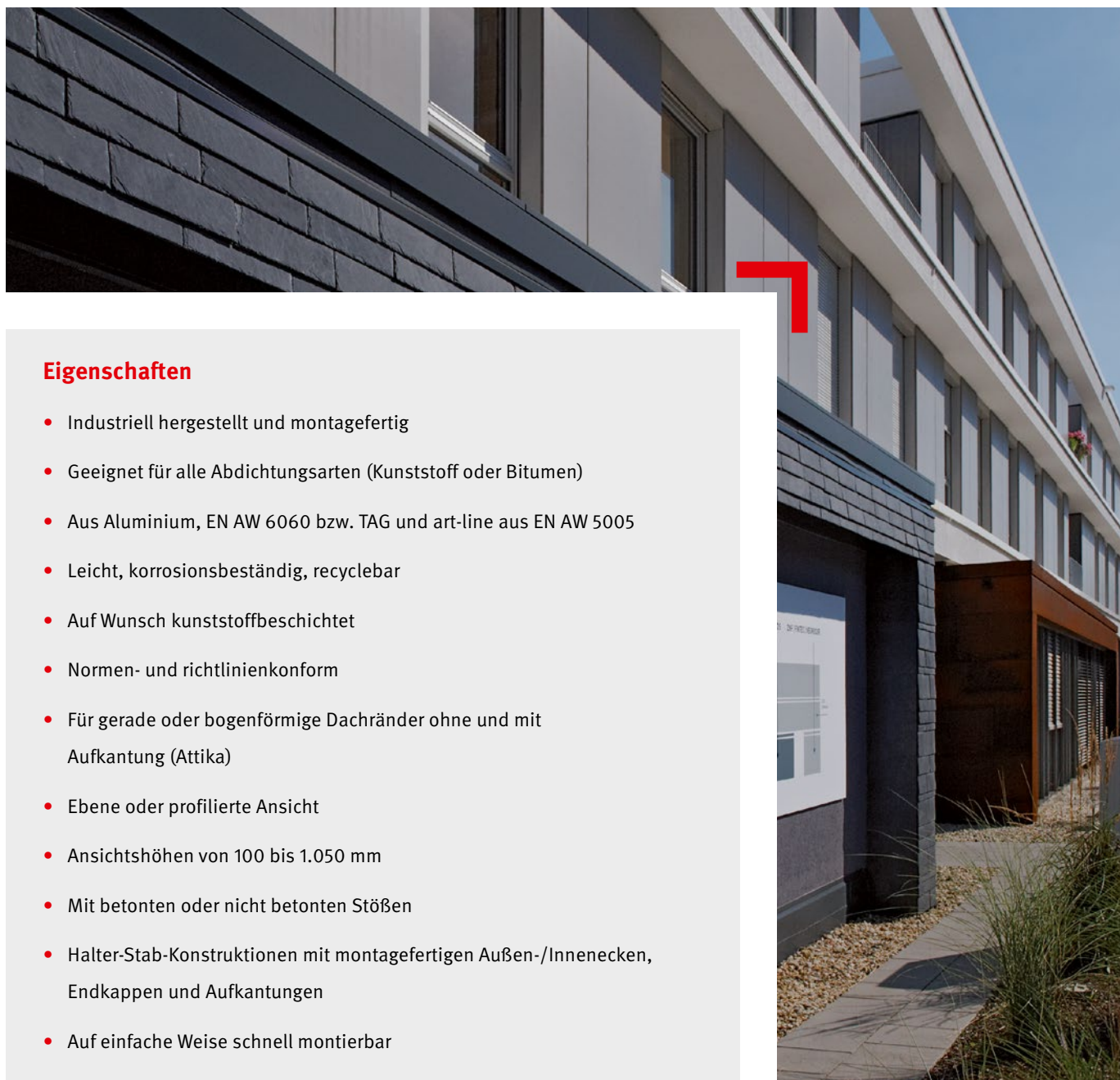

Eigenschaften

- Industriell hergestellt und montagefertig
- Geeignet für alle Abdichtungsarten (Kunststoff oder Bitumen)
- Aus Aluminium, EN AW 6060 bzw. TAG und art-line aus EN AW 5005
- Leicht, korrosionsbeständig, recyclebar
- Auf Wunsch kunststoffbeschichtet
- Normen- und richtlinienkonform
- Für gerade oder bogenförmige Dachränder ohne und mit Aufkantung (Attika)
- Ebene oder profilierte Ansicht
- Ansichtshöhen von 100 bis 1.050 mm
- Mit betonten oder nicht betonten Stößen
- Halter-Stab-Konstruktionen mit montagefertigen Außen-/Innenecken, Endkappen und Aufkantungen
- Auf einfache Weise schnell montierbar

Dachrandabschlussprofile von alwitra

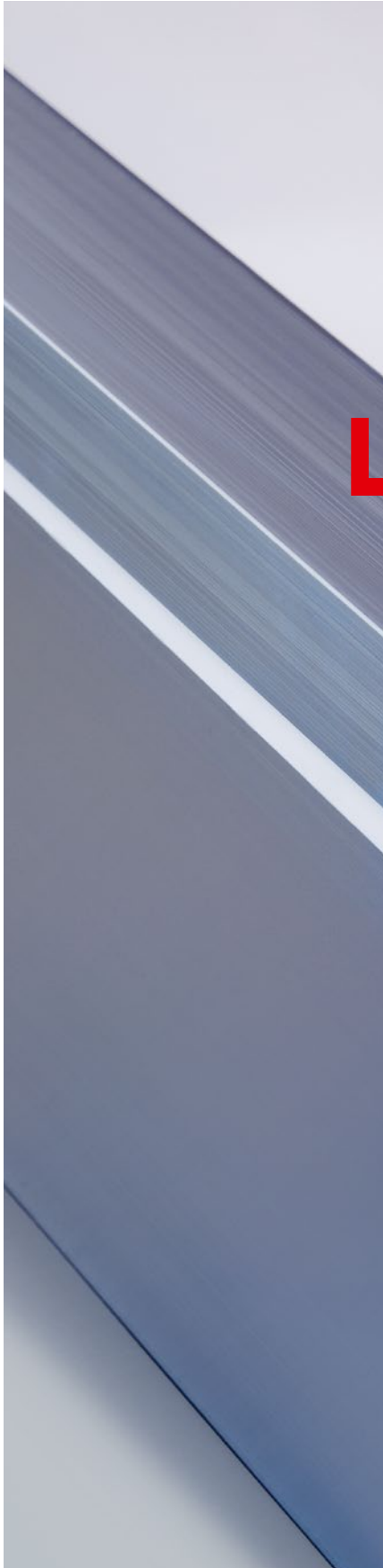

Vorteile

- Durch langjährig praxisbewährten, dichten, aber spannungsfreien Anschluss der Abdichtung
- Durch höchste Überlaufsicherheit und regensichere Stöße mittels Gefälle des Deckprofils zum Dach sowie der s-förmigen Ausformung der Anschlussbahn durch die Anschlussbrücke
- Mit Anschlussbrücke zur Linienbefestigung sowie zur Sicherung der Abdichtung gegen Windunterströmung entlang des Dachrandes

alwitra-Dachrandabschlussprofile

Hinweise für die Planung¹ und Ausführung

Hinweise für die Planung und Ausführung von Dachrändern mit Dachrandabschlussprofilen

- 1 Die Höhe des Dachrandabschlusses soll über der fertigen Dachoberfläche (Dachabdichtung, Kiesschüttung oder Belag) ca. 100 mm bzw. bei Dachneigungen über 5° ca. 50 mm betragen.

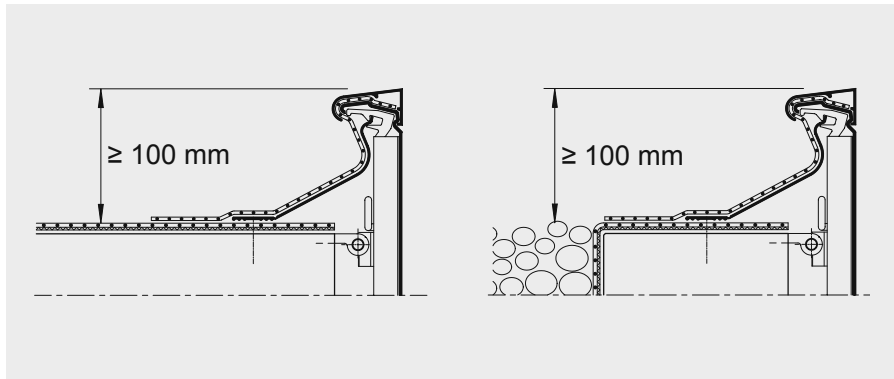

Bis 5° Dachneigung

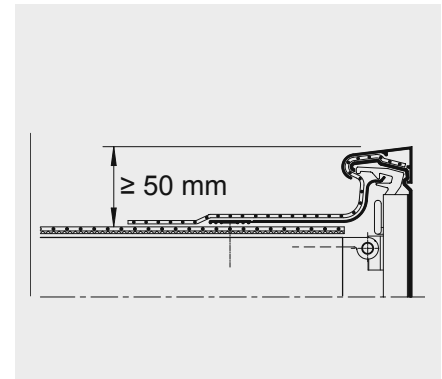

Über 5° Dachneigung

- 2 Das Dachrandabschlussprofil muss den oberen Rand von Putz bzw. Bekleidungen der Fassade um ein Mindestmaß (50 - 100 mm) überdecken. Die Tropfkante muss einen Mindestabstand von 20 mm vom Bauwerk haben. Bei Putzfassaden / Wärmedämmverbundsystemen wird empfohlen, den Überstand zum fertigen Oberputz mit mindestens 40 mm auszuführen.

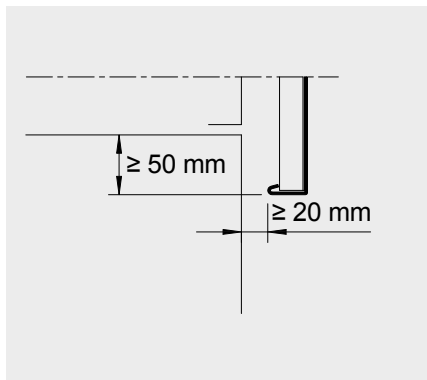

Bis 8 m Gebäudehöhe

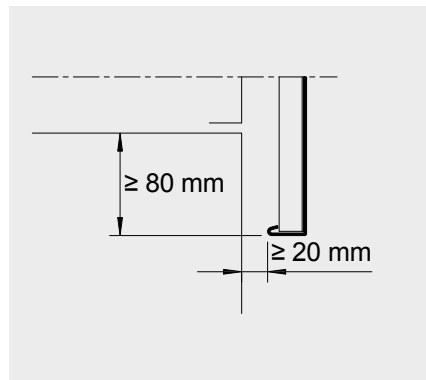

Von 8 bis 20 m Gebäudehöhe

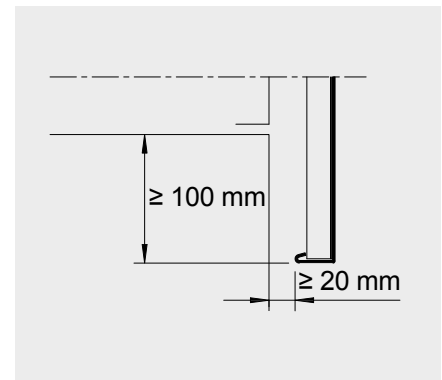

Über 20 m Gebäudehöhe

¹ gem. Regelwerk des Deutschen Dachdeckerhandwerks, DIN 18339, DIN EN 1991-1-4, DIN 18531. Länderspezifische Vorschriften sind zu beachten.

alwitra-Dachrandabschlussprofile

Hinweise für die Planung¹ und Ausführung

- 3 Die Abdichtung soll bis zur Außenkante der Aufkantung bzw. Dachfläche geführt und befestigt werden. Der Anschluss an die Dachrandabschlussprofile ist mit dem für die Dachabdichtung verwendeten Werkstoff herzustellen. Bei genutzten Dachflächen ist die Abdichtung im Anschlussbereich gegen mechanische Beschädigung zu schützen.
- 4 Dachrandabschlussprofile müssen so konstruiert sein und montiert werden, dass sich thermische Längenänderungen der Profile nicht nachteilig auf die Abdichtung auswirken können. **>> Siehe: Die alwitra-Lösung, S. 8**
- 5 Die Abschlussprofile, Halterungen und Befestigungen müssen den üblicherweise zu erwartenden Beanspruchungen aus den Windlasten standhalten.
- 6 Zur Vermeidung nachteiliger Auswirkungen auf den Dachaufbau sind Maßnahmen zur Aufnahme horizontaler Kräfte erforderlich. Die Befestigung der Abdichtung mit der Unterkonstruktion erfolgt durch Linienbefestigung oder durch lineare Befestigung. **>> Siehe: Die alwitra-Lösung, S. 9**
- 7 Die Halter müssen ausreichend biegesteif sein und dürfen temperaturbedingte Längenänderungen des Abschlussprofils nicht behindern. Der Halterabstand ist abhängig von der Gebäudehöhe.
- 8 An Ecken und Enden sind vorgefertigte Formteile oder handwerkliche Ausbildungen (z. B. Falzen, Schweißen) notwendig.
- 9 Metallische Dachrandabschlussprofile, als vom Blitz bevorzugte Einschlagstellen, müssen in die Fangeinrichtung einbezogen werden, sofern sie nicht im Schutzbereich von Fangeinrichtungen liegen.

¹ gem. Regelwerk des Deutschen Dachdeckerhandwerks, DIN 18339, DIN EN 1991-1-4, DIN 18531. Länderspezifische Vorschriften sind zu beachten.

alwitra-Dachrandabschlussprofile bieten einzigartige Vorteile

Mit industriell gefertigten alwitra-Dachrandabschlussprofilen können gerade und bogenförmige Dachränder ohne und mit Randaufkantung (Attika) normen- und richtlinienkonform (DIN EN 1991-1-4, DIN 18531, DIN 18339, Regelwerk des Deutschen Dachdeckerhandwerks, Fachregeln für Metallarbeiten im Dachdeckerhandwerk) ausgebildet werden.

alwitra-Dachrandabschlussprofile: dauerhaft spannungsfreier und wasserdichter Anschluss

» Die alwitra-Lösung zu 4

Die Anschlussbahn liegt lose im alwitra-Profil, kann aber nicht herausgleiten. Das Profil bewegt sich unabhängig von der Abdichtung und verursacht keine Spannungen. Beanspruchungen aus Bewegungen quer zum Dachrand können schadlos durch den s-förmigen Einbau der Anschlussbahn aufgenommen werden. Der Anschluss bleibt auf Dauer spannungsfrei und wasserdicht.

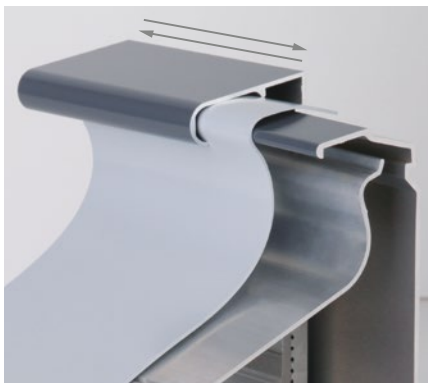

alwitra-Dachrandabschlussprofile bieten einzigartige Vorteile

alwitra-Dachrandabschlussprofile: höchste Überlaufsicherheit und regensichere Stöße

» Die alwitra-Lösung zu 6

Die Anschlussbrücke (Lochraster $e = 250 \text{ mm}$) wird im Dachrand mechanisch befestigt und ist gelenkig und gleitend in den Halterungen gelagert. Die zwischen der Dachfläche und dem Profilhalterkopf ansteigende Anschlussbrücke dient als Unterlage für die Anschlussbahn und zur Linienbefestigung sowie zur Sicherung der Abdichtung gegen Windunterströmung entlang des Dachrandes. Zudem hat das Deckprofil ein Gefälle zum Dach.

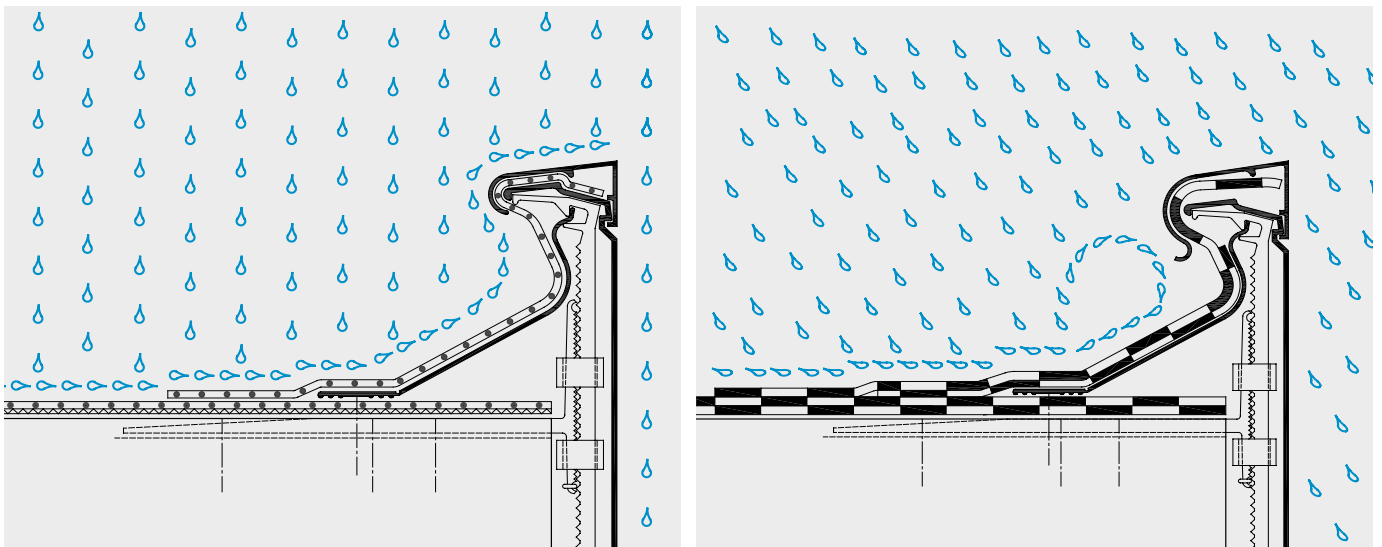

3 Form-Varianten der Deckprofile:

2,5 m lange Deckprofile in 3 Form-Varianten für den materialgleichen und spannungsfreien Anschluss der Dachabdichtung mit Deckprofil-Gehrungsteilen für Ecken.

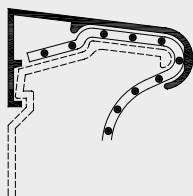

Standard-Deckprofil
Dachbahn 1,5 mm

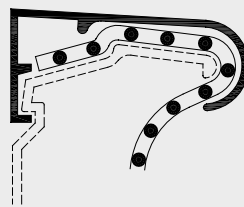

Deckprofil groß
Dachbahn bis 2,5 mm

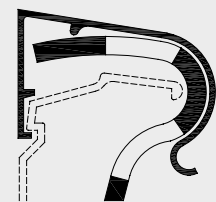

Bitumen-Deckprofil
Polymerbitumen-Dachbahn

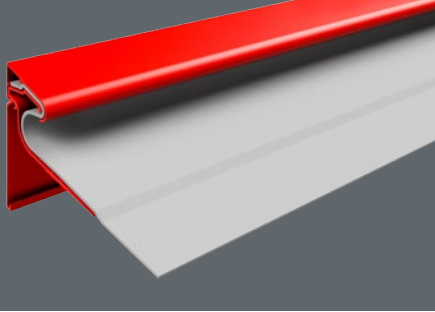

Dachrandabschlussprofil

T plus

- Zweiteiliges, stranggepresstes Aluminiumprofil
- **Ansichtshöhe:**
105 - 175 mm
- Zeitsparende, schnelle Montage
- Für Dächer > 5° Dachneigung oder mit Attika

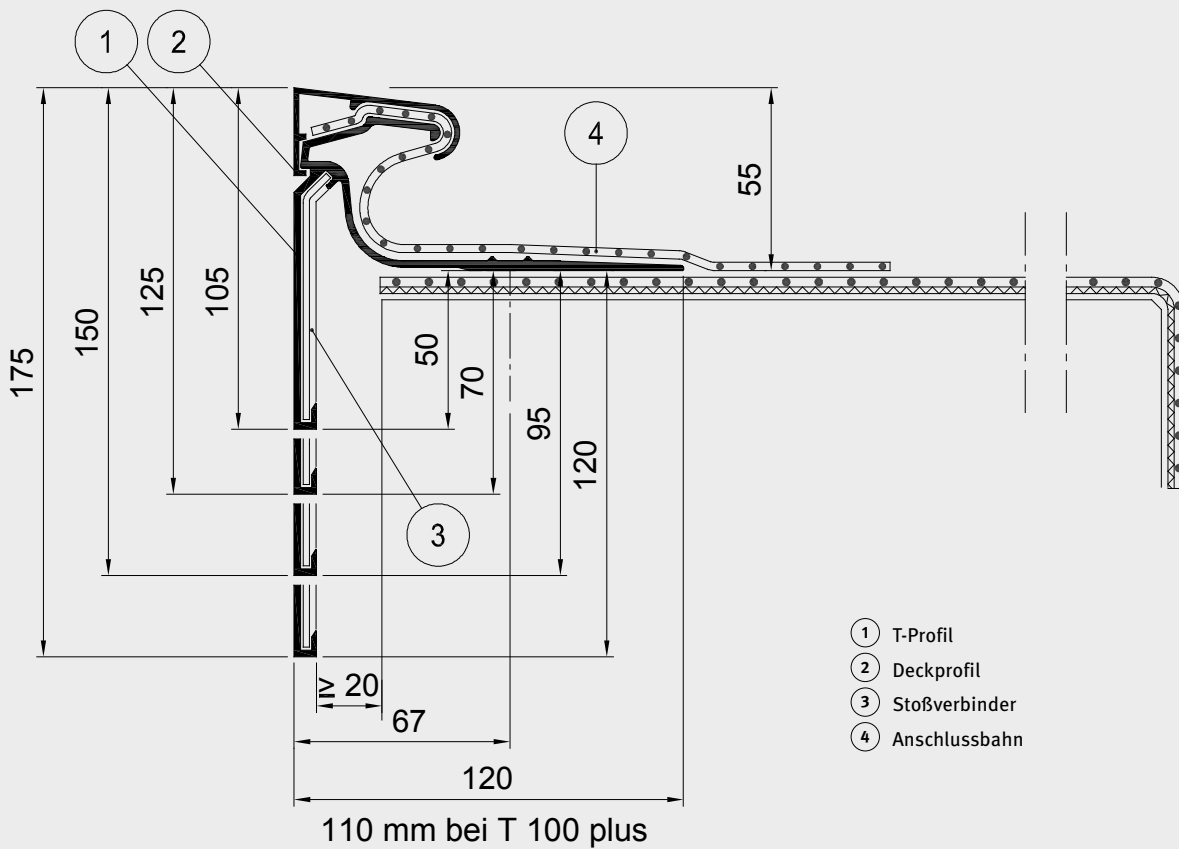
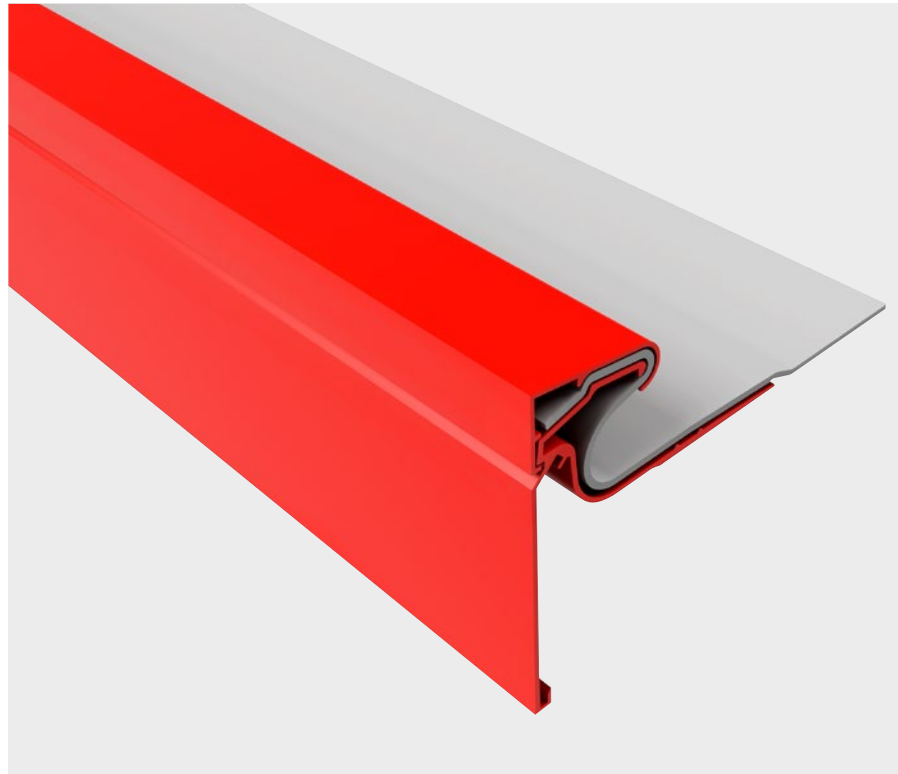

Dachrandabschlussprofil

T plus

alwitra-Dachrandabschlussprofil T plus

- Einsetzbar auf Dachrändern mit Aufkantung (Attika)
- Einsetzbar auf Dachrändern von Dächern $> 5^\circ$ Dachneigung
- 2-teiliges, stranggepresstes Aluminiumprofil, korrosionsbeständig
- 2,5 m Deckprofilstäbe, EN AW 6060, für den materialgleichen und spannungsfreien Anschluss der Dachabdichtung
- 5,0 m T-Profilstäbe, EN AW 6060, in 4 Ansichtshöhen (105, 125, 150, 175 mm)
- Durch den gelochten Auflageschenkel einfach und schnell montierbar
- Regensichere Stöße durch eingeschobene Stoßverbinder, dauerhaft in Fugenmitte positioniert
- Inkl. montagefertiger Außen- und Innenecken mit 200 mm Eckschenkellänge
- Mit biegesteifem Auflageschenkel zur Linienbefestigung sowie zur Sicherung der Abdichtung gegen Windunterströmung entlang des Dachrandes

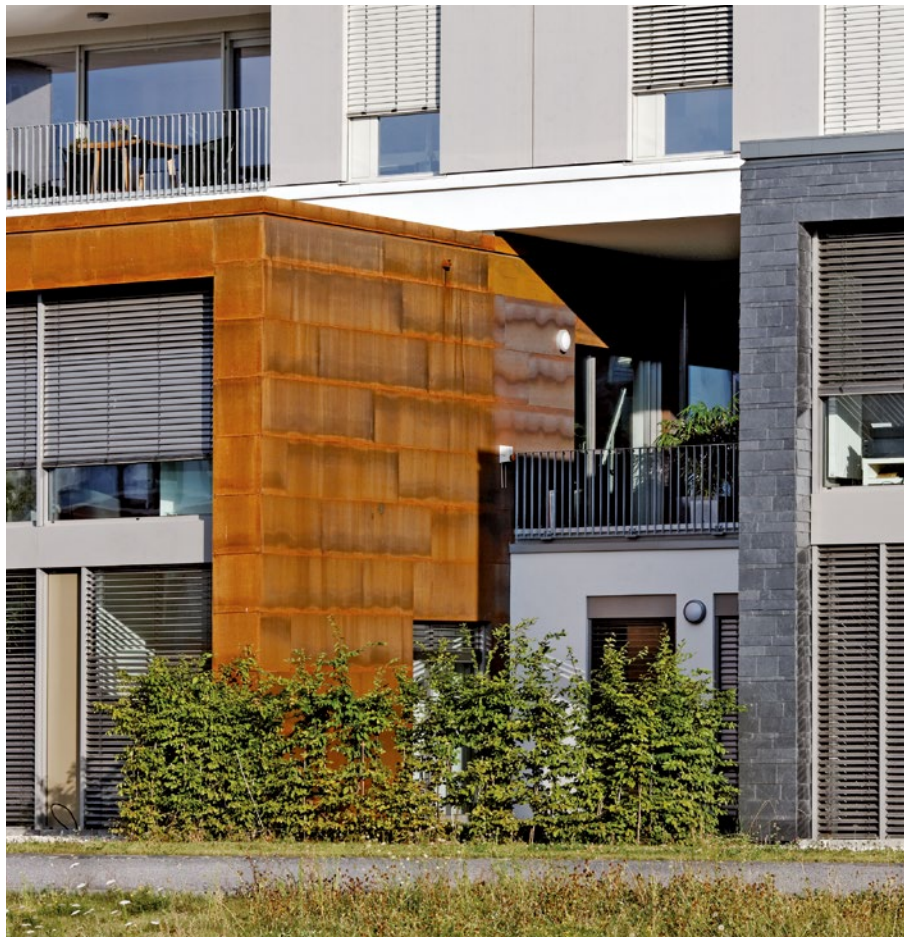

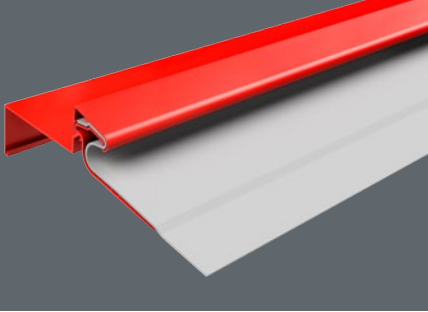

Dachrandabschlussprofil TW 125 plus

- Zweiteiliges, stranggepresstes Aluminiumprofil
- Einfache, schnelle, zeitsparende Montage
- Für einen optisch reduzierten Dachrand
- Zur Überdeckung von Fassaden und Wärmedämmverbundsystemen
- Für Dächer > 5° Neigung oder mit Attika

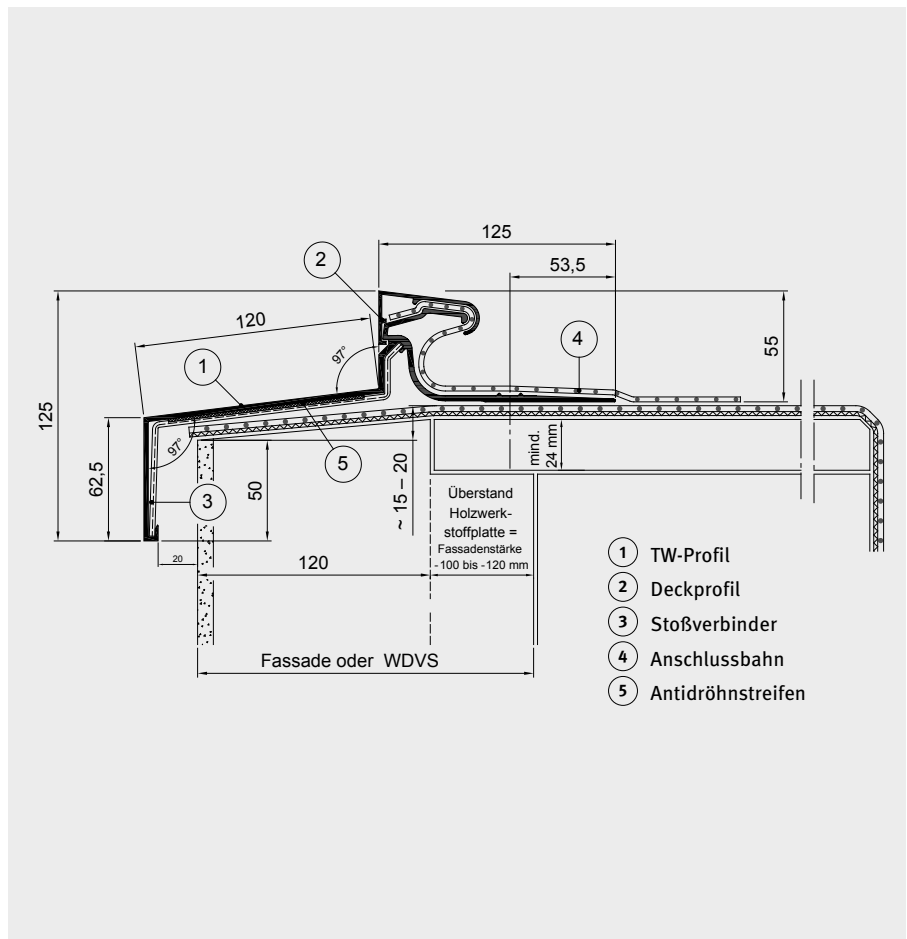
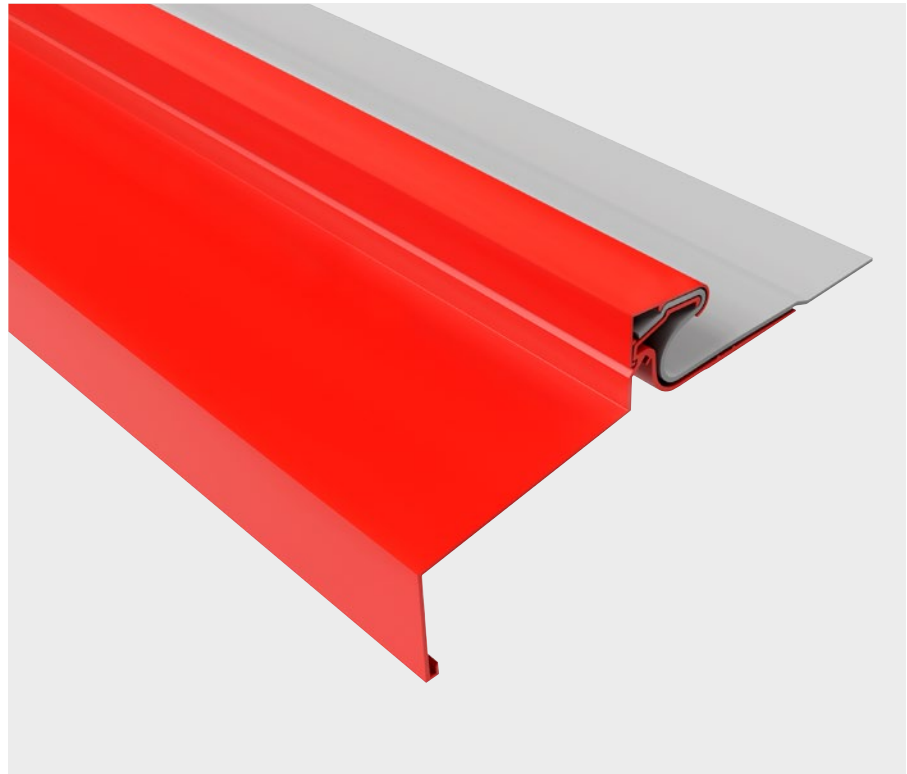

Dachrandabschlussprofil

TW 125 plus

alwitra-Dachrandabschlussprofil TW 125 plus

- Einsetzbar auf Dachrändern mit Aufkantung (Attika)
- Einsetzbar auf Dachrändern mit Randbohlen
- 2-teiliges, stranggepresstes Aluminiumprofil, korrosionsbeständig
- 2,5 m T-Profilstäbe, EN AW 6060, mit 125 mm Gesamthöhe und 62,5 mm vorderer Ansichtshöhe
- 2,5 m Deckprofilstäbe, EN AW 6060, für den materialgleichen und spannungsfreien Anschluss der Dachabdichtung
- Durch den gelochten Auflageschenkel einfach und schnell montierbar
- Regensichere Stöße durch eingeschobene Stoßverbinder dauerhaft in Fugenmitte positioniert
- Inkl. montagefertiger Außen- und Innenecken mit 200 mm Eckschenkellänge im Anschlussbereich
- Mit biegesteifem Auflageschenkel zur Linienbefestigung sowie zur Sicherung der Abdichtung gegen Windunterströmung entlang des Dachrandes
- Einfach und schnell montierbar

Anwendungsbeispiele

Durch den zur Dachfläche hin verschobenen Anschluss an die Dachabdichtung wird eine Überdeckung der Fassade oder eines WDVS von 50 mm¹ bei einer vorderen Ansichtshöhe von 62,5 mm ermöglicht. Die max. Stärke der Fassade bzw. des Wärmedämmverbundsystems beträgt 120 mm. Bei Stärken über 120 mm ist eine geeignete Holzwerkstoffplatte (mind. 24 mm dick) mit entsprechendem Überstand zur Befestigung des Abschlussprofils aufzubringen.

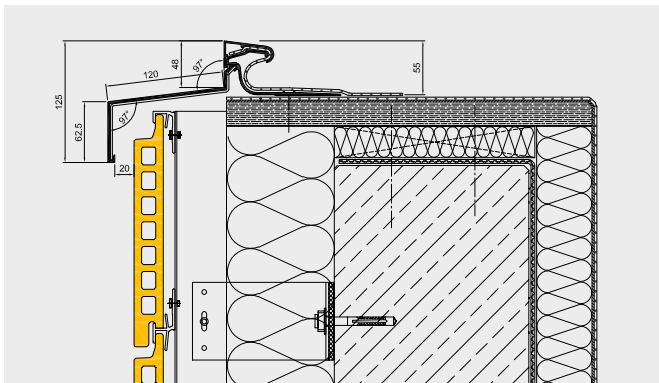

Montage über vorgehängter Profiffassade

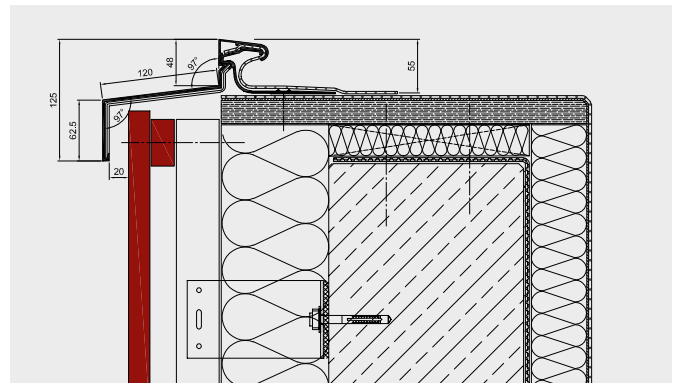

Montage über vorgehängter Holzfassade

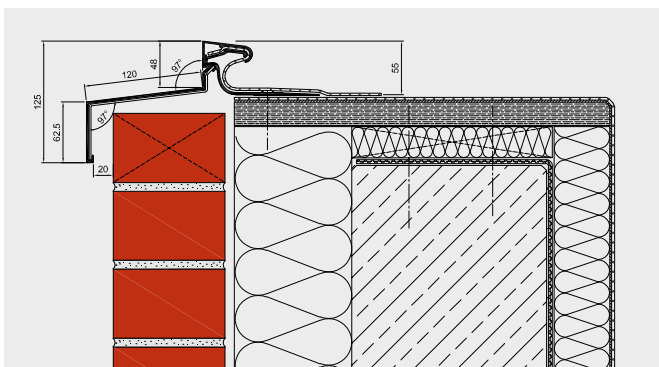

Montage über Klinkerfassade

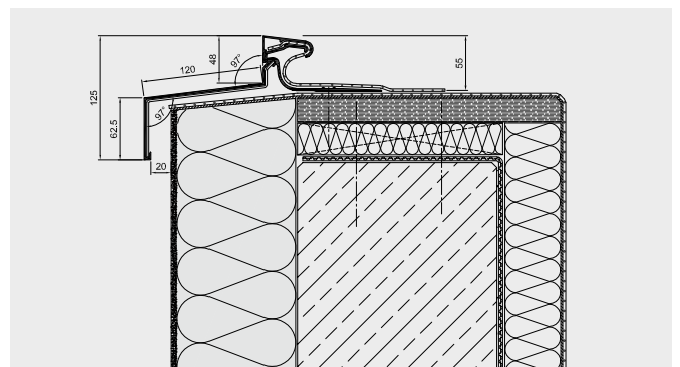

Montage über WDVS

Hinweis: Durch den um 120 mm zurückgesetzten Anschluss an die Dachabdichtung läuft das in diesem Bereich anfallende Regenwasser über die Ansichtsfläche ab!
¹ Überdeckung von 50 mm entspricht den Richtlinien bis 8,00 m Gebäudehöhe

Dachrandabschlussprofil

TA

- Mehrteiliges, stranggepresstes Aluminiumprofil
- **Ansichtshöhe Serie TA:**
100 - 200 mm
- Mit höhenverstellbaren, horizontal verschiebbaren Halterungen

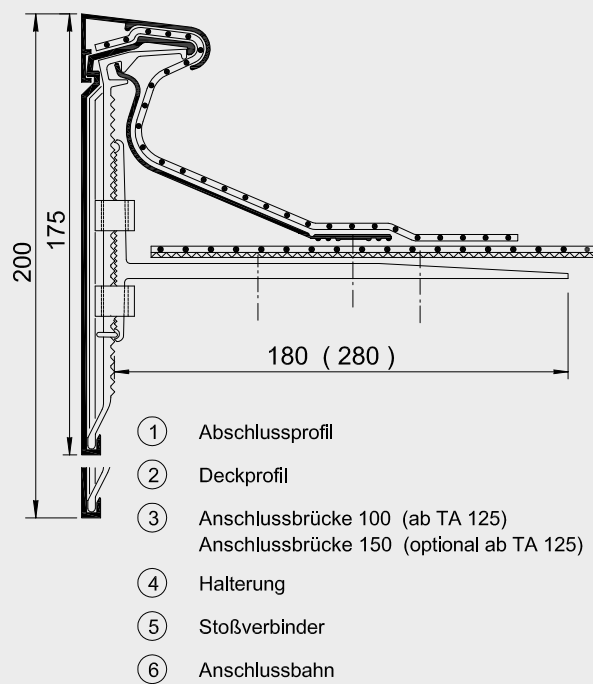
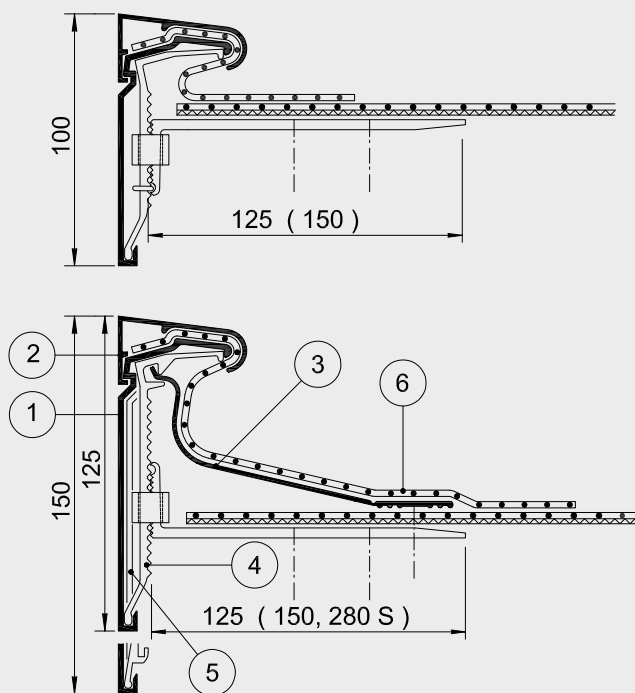
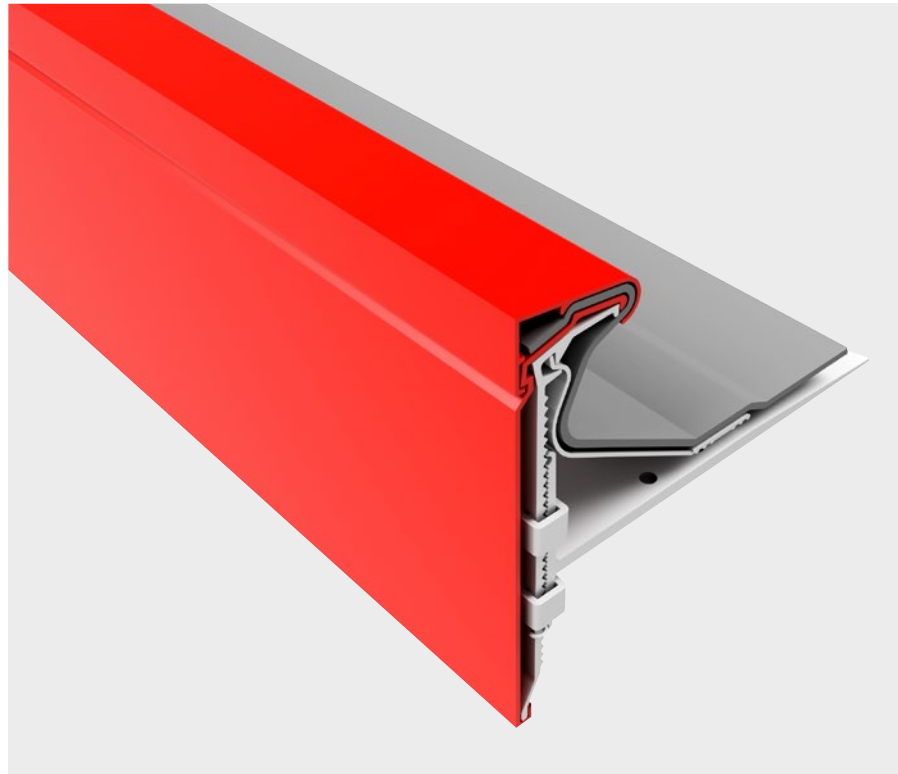

Dachrandabschlussprofil

TA

alwitra-Dachrandabschlussprofil TA

- Einsetzbar auf geraden und bogenförmigen Dachrändern
- Einsetzbar auf Dachrändern mit und ohne Aufkantung (Attika)
- Einsetzbar auf Dachrändern mit Randbohlen
- Mehrteiliges, stranggepresstes Aluminiumprofil, korrosionsbeständig
- 2,5 m Deckprofilstäbe, EN AW 6060, für den materialgleichen und spannungsfreien Anschluss der Dachabdichtung
- Mit stufenweise höhenverstellbaren Halterungen, EN AW 6060
- 5,0 m Profilstäbe, EN AW 6060, von 100 bis 200 mm Ansichtshöhe
- Mit 2,5 m Anschlussbrückenstäben zur Linienbefestigung sowie zur Sicherung der Abdichtung gegen Windunterströmung entlang des Dachrandes und s-förmiger Ausformung der Anschlussbahn (ab TA 125)
- Regensichere Stöße durch eingeschobene Stoßverbinder dauerhaft in Fugenmitte positioniert
- Einfach und schnell montierbar



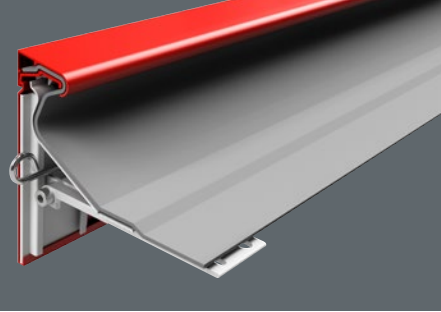

Dachrandabschlussprofil

TA-4F

- Mehrteiliges, stranggepresstes Aluminiumprofil
- **Ansichtshöhe Serie TA-4F:**
150 - 200 mm
- Mit patentierten 4F-Halterungen
 - stufenlos höhenverstellbar,
 - horizontal verschiebbar,
 - drehbar, winkelverstellbar

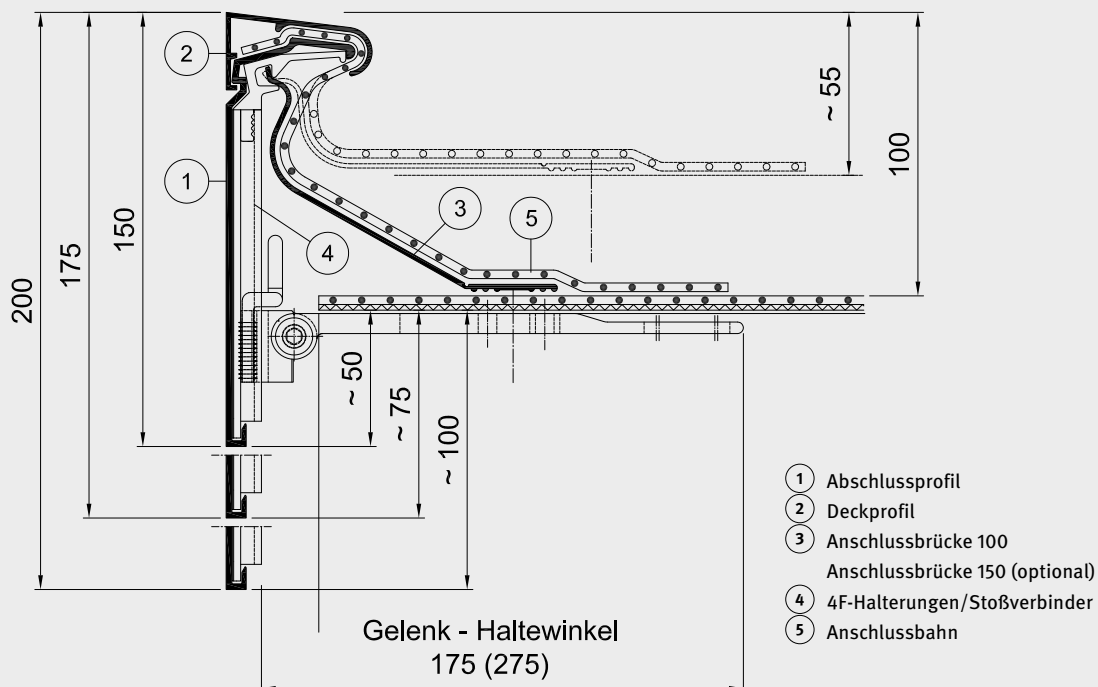
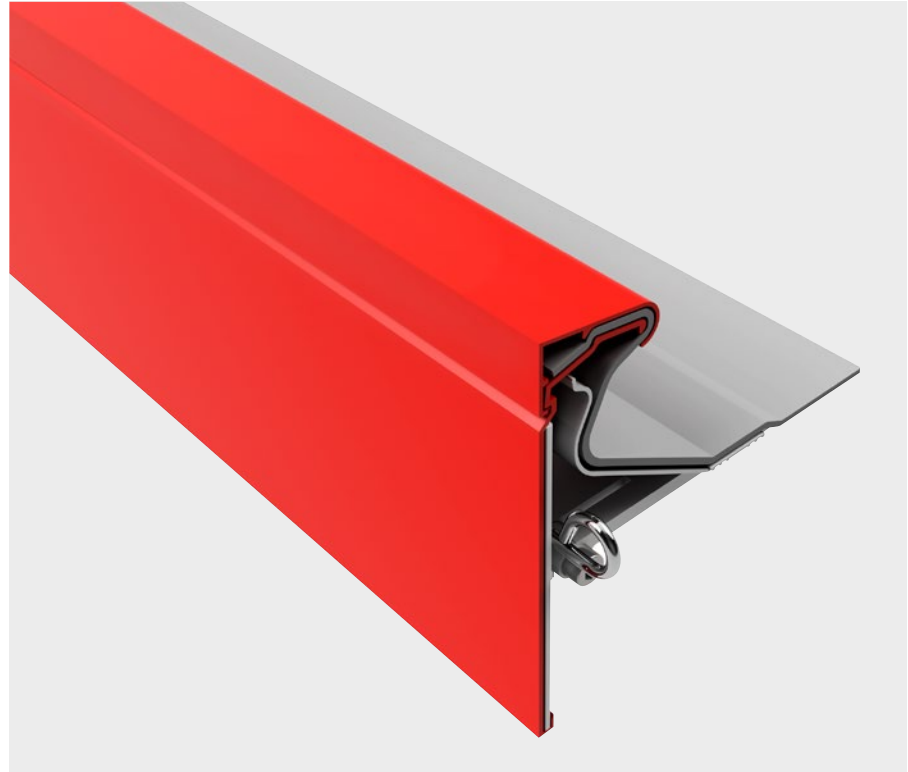

Dachrandabschlussprofil

TA-4F

alwitra-Dachrandabschlussprofil TA-4F

- Einsetzbar auf geraden und bogenförmigen Dachrändern
- Einsetzbar auf Dachrändern mit und ohne Aufkantung (Attika)
- Einsetzbar auf Dachrändern mit Randbohlen
- Mehrteiliges, stranggepresstes Aluminiumprofil, korrosionsbeständig
- 2,5 m Deckprofilstäbe, EN AW 6060, für den materialgleichen und spannungsfreien Anschluss der Dachabdichtung
- Mit stufenlos höhenverstellbaren, patentierten, biegesteifen 4F-Halterungen/Stoßverbindern, EN AW 6063, mit integrierten Dichtungen
- 5,0 m Profilstäbe, EN AW 6060, mit Ansichtshöhen von 150, 175 und 200 mm
- Mit 5,0 m Anschlussbrückenstäben zur Linienbefestigung sowie zur Sicherung der Abdichtung gegen Windunterströmung entlang des Dachrandes und s-förmiger Ausformung der Anschlussbahn
- Einfach und schnell montierbar



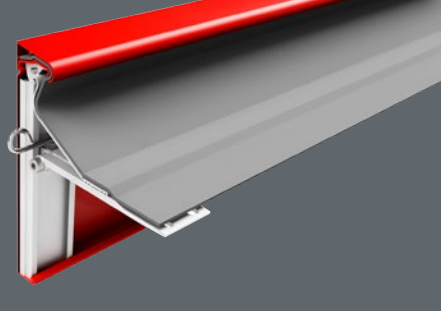

Dachrandabschlussprofil

TAG

- Mehrteiliges Aluminiumprofil
- **Ansichtshöhe:**
250 - 1.050 mm
- Serienmäßig mit patentierten 4F-Halterungen
 - Stufenlos höhenverstellbar, horizontal verschiebbar, drehbar, winkelverstellbar

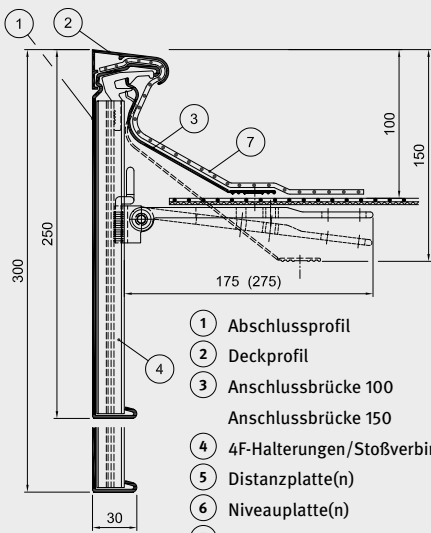
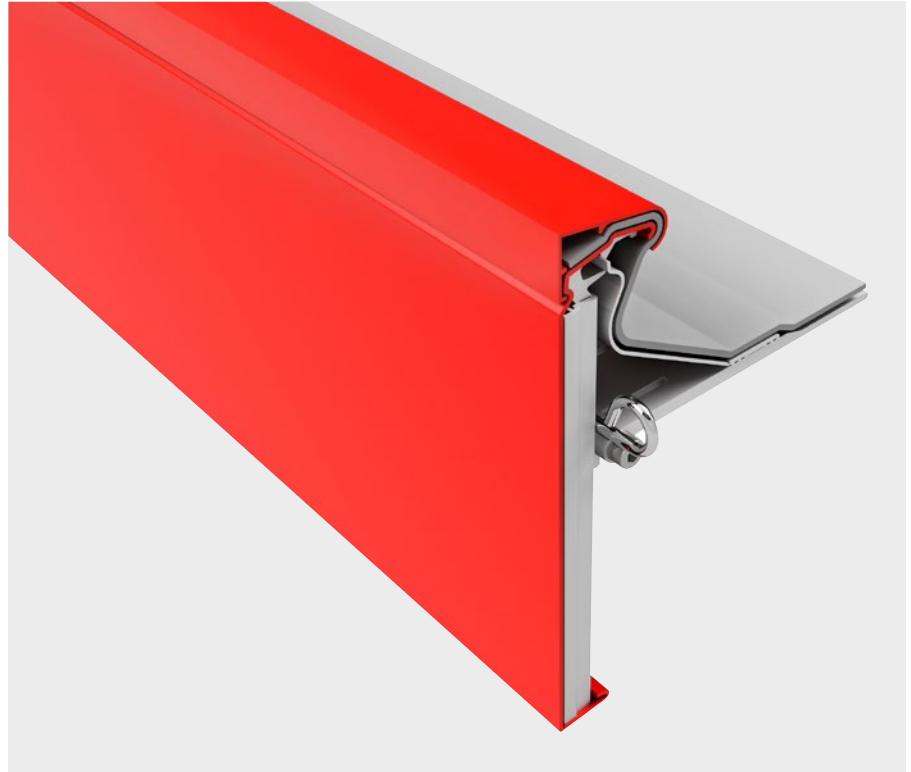

- 1 Abschlussprofil
- 2 Deckprofil
- 3 Anschlussbrücke 100
Anschlussbrücke 150
- 4 4F-Halterungen/Stoßverbinder
- 5 Distanzplatte(n)
- 6 Niveauplatte(n)
- 7 Anschlussbahn

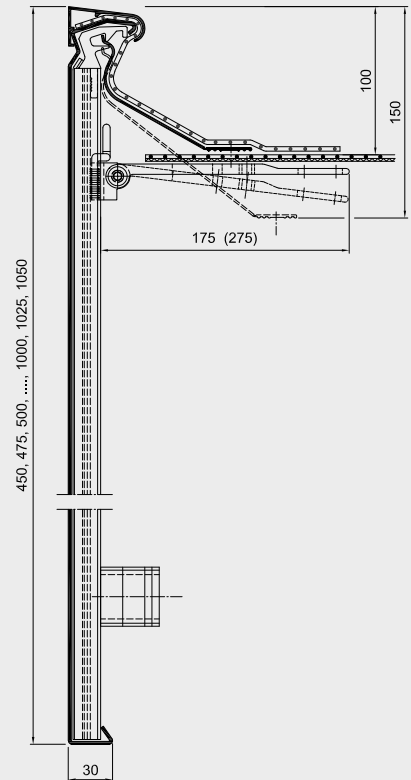
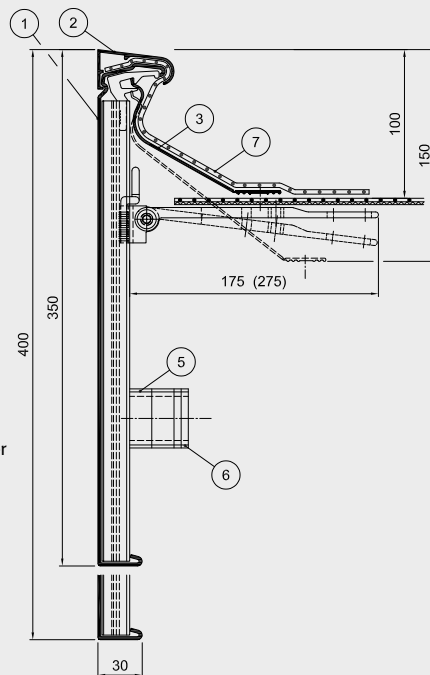

Dachrandabschlussprofil

TAG

alwitra-Dachrandabschlussprofil TAG

- Einsetzbar auf geraden und bogenförmigen Dachrändern
- Einsetzbar auf Dachrändern mit und ohne Aufkantung (Attika)
- Einsetzbar auf Dachrändern mit Randbohlen
- Mehrteiliges, korrosionsbeständiges Aluminiumprofil
- 2,5 m Deckprofilstäbe, EN AW 6060, für den materialgleichen und spannungsfreien Anschluss der Dachabdichtung
- Mit stufenlos höhenverstellbaren, patentierten, biegesteifen 4F-Halterungen/Stoßverbindern, EN AW 6063, mit integrierten Dichtungen
- 5,0 m gewalzte Profilstäbe, EN AW 5005, von 250 bis 400 mm Ansichtshöhe
- 2,5 m gekantete Profilstäbe, EN AW 5005, von 450 bis 1.050 mm Ansichtshöhe
- Mit 5,0 / 2,5 m Anschlussbrückenstäben zur Linienbefestigung sowie zur Sicherung der Abdichtung gegen Windunterströmung entlang des Dachrandes und s-förmiger Ausformung der Anschlussbahn
- Einfach und schnell montierbar

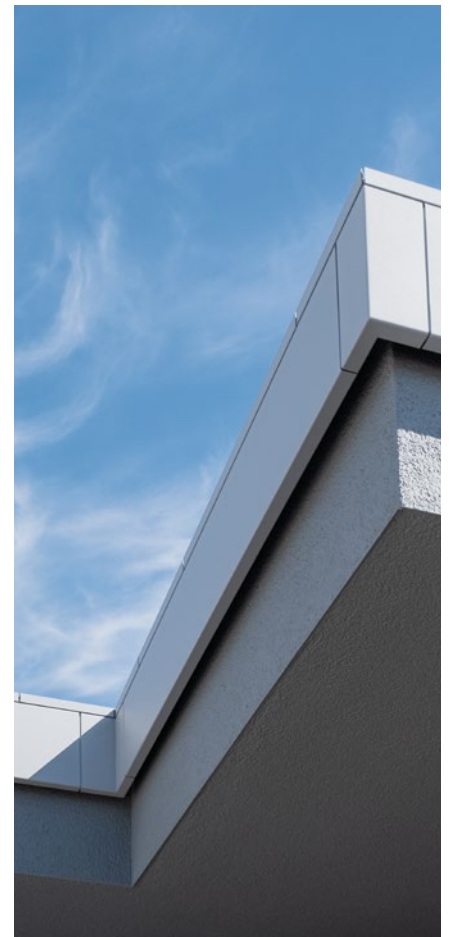

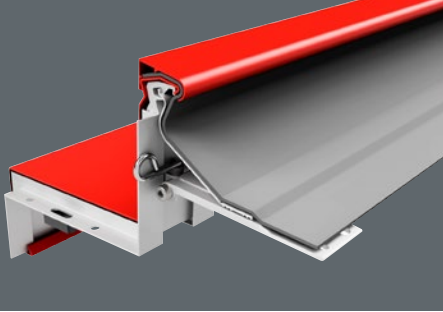

Dachrandabschlussprofil art-line 1

- Mehrteiliges Aluminiumprofil
- Für den gestalterisch anspruchsvollen Dachrand*
- Vielfältige Varianten mit vorderen Ansichtshöhen von 75 bis 150 mm
- Serienmäßig mit patentierten 4F-Halterungen
 - stufenlos höhenverstellbar, horizontal verschiebbar, drehbar, winkelverstellbar

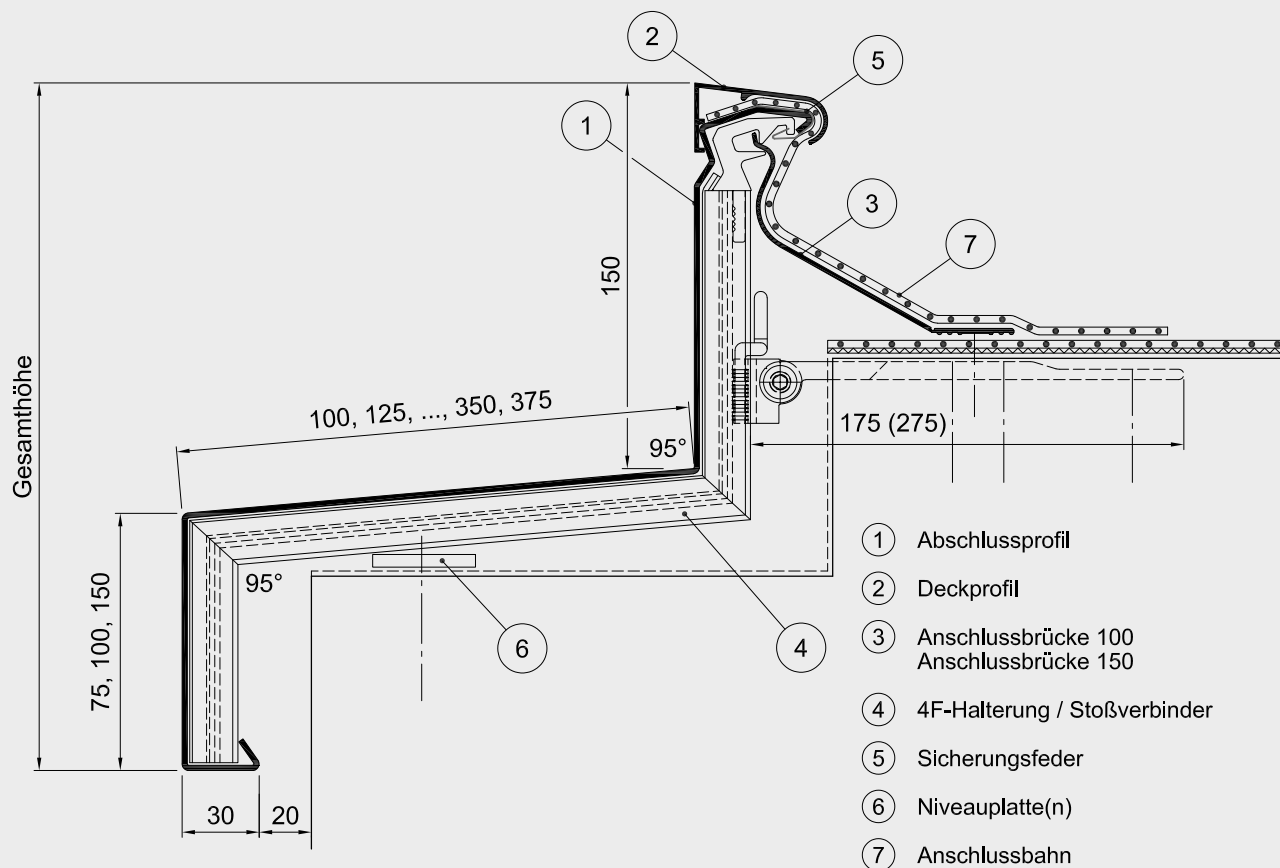
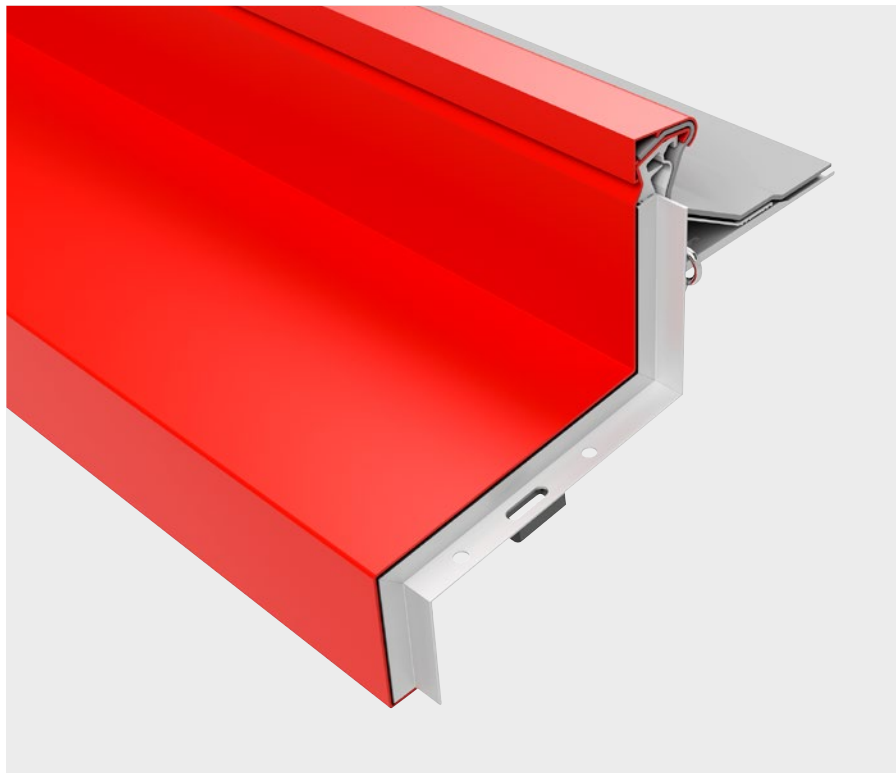

* Aufgrund des Herstellungsprozesses empfehlen wir für die Dachrandabschlussprofile der Serie art-line 1 eine Kunststoffbeschichtung.

Dachrandabschlussprofil art-line 1

alwitra-Dachrandabschlussprofil art-line 1

- Einsetzbar auf Dachrändern mit Aufkantung (Attika) und versetzten Dachrandkanten
- Einsetzbar auf Dachrändern mit Randbohlen
- Mehrteiliges, korrosionsbeständiges Aluminiumprofil
- 2,5 m Deckprofilstäbe, EN AW 6060, für den materialgleichen und spannungsfreien Anschluss der Dachabdichtung
- Mit stufenlos höhenverstellbaren, patentierten, biegesteifen 4F-Halterungen/Stoßverbindern, EN AW 6063, mit integrierten Dichtungen
- 2,5 m Profilstäbe, EN AW 5005, in vielfältigen Varianten
- Mit 2,5 m Anschlussbrückenstäben zur Linienbefestigung sowie zur Sicherung der Abdichtung gegen Windunterströmung entlang des Dachrandes und s-förmiger Ausformung der Anschlussbahn
- Weitere Kantvarianten sind auf Anfrage möglich

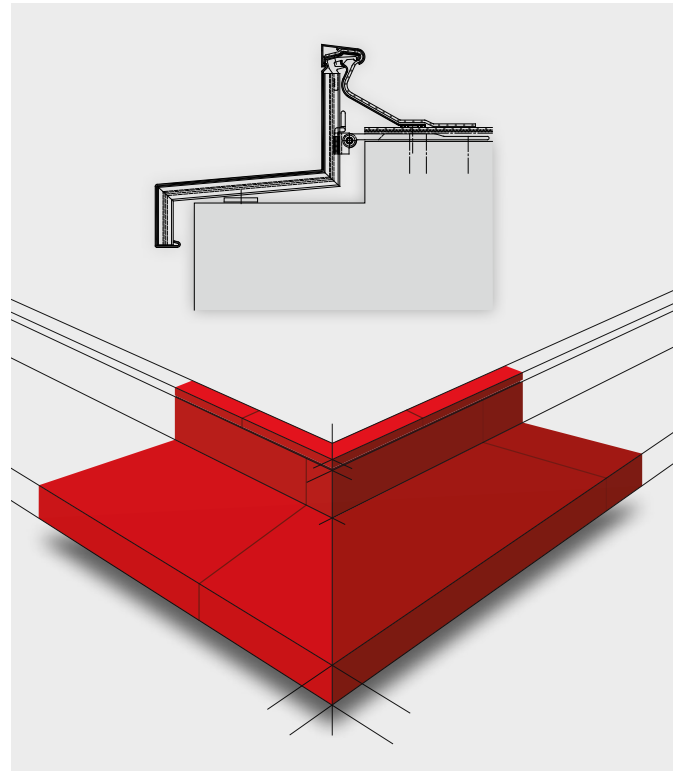

Kunststoffbeschichtung zur Veredelung von Aluminiumprofilen

Flachdach-Design in einer neuen Dimension!

Als einziger Hersteller im Bereich der Flachdachabdichtung bieten wir Ihnen sowohl die Fertigung als auch die Beschichtung bzw. Veredelung von Aluminiumprofilen aus einer Hand an. Um Ihre Wünsche und Bedürfnisse noch gezielter und vor allem zeitnah realisieren zu können, produzieren wir auf einer hochmodernen Pulverbeschichtungsanlage, die speziell für unser Produktsortiment entwickelt wurde.

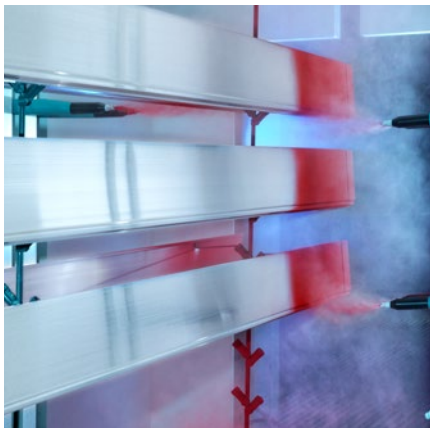

Gute Gründe, sich für die Beschichtung und Veredelung von alwitra-Aluminiumprofilen zu entscheiden:

- **Sie gewinnen Zeit:**
Fertigung und Beschichtung von Aluminiumprofilen aus einer Hand führen zu optimierten Lieferzeiten.
- **Sie verleihen Ihren Gebäuden ein unverwechselbares Design:**
Aluminiumprofile sind in einer Vielzahl von Farben verfügbar.
Auf Wunsch auch mit Sondereffekten.
- **Sie erhöhen die Lebensdauer Ihrer Dachrandprofile, Mauerabdeckungen und Wandanschlussprofile:**
Die Vorzugsfarben aus dem Farbprogramm **alwitra select** sind hochwetterfest (GSB-Master), beständig gegen UV-Strahlung und Chemikalien sowie extrem schlag-, kratz- und abriebfest.
- **Sie profitieren von einer High-Tech-Produktion mit hochmodernem Farb-Finishing-Konzept.**
- **Ihre Aluminiumprofile sehen dauerhaft gut aus:**
Bei regelmäßiger Pflege sind die beschichteten Oberflächen nach Jahren noch sauber, glatt, staubabweisend und bleiben leicht zu reinigen.
- **Sie schonen die Umwelt:**
Ihre Aluminiumprofile werden energieeffizient, chrom- sowie lösemittelfrei und ressourcenschonend beschichtet.
- **Sie nutzen unser Know-how und unsere Erfahrung mehr als 50 Jahren in der Beschichtung und Veredelung von Aluminiumprofilen.**

Die alwitra-Farbwelt für Aluminiumprofile

Mit **alwitra select** und **alwitra select plus** bieten wir Ihnen aktuelle Farben und Oberflächeneffekte für modernes Dachrand-Design in hochwetterfester Qualität (HWF, GSB-Master).

Alle anderen Farben aus dem RAL CLASSIC Farbprogramm sind in Fassadenqualität (GSB-Standard) erhältlich.

Weitere Informationen siehe www.alwitra.de/aluminiumprofile/kunststoffbeschichtung

alwitra select



RAL 3020 verkehrsrot
glatt, matt



RAL 7001 silbergrau
glatt, seidenglänzend

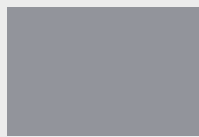

RAL 7004 signalgrau
glatt, matt



RAL 7012 basaltgrau
glatt, seidenglänzend



RAL 7015 schiefergrau
glatt, seidenglänzend

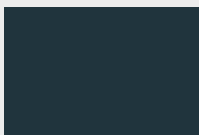

RAL 7016 anthrazitgrau
glatt, seidenglänzend

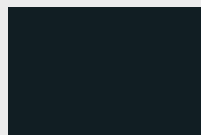

RAL 7021 schwarzgrau
glatt, seidenglänzend



RAL 7022 umbragrau
glatt, matt

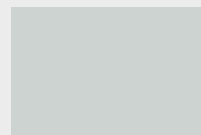

RAL 7035 lichtgrau
glatt, seidenglänzend



RAL 7037 staubgrau
glatt, seidenglänzend



RAL 7039 quarzgrau
glatt, matt

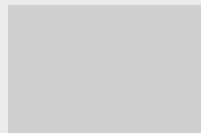

RAL 7047 telegrau 4
glatt, seidenglänzend



RAL 8017 schokoladenbraun
glatt, seidenglänzend



RAL 8019 graubraun
glatt, seidenglänzend

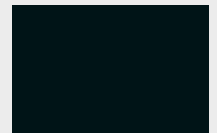

RAL 9005 tiefschwarz
glatt, seidenglänzend



RAL 9006 weißaluminium
Feinstruktur, matt, metallic



RAL 9007 graualuminium
Feinstruktur, matt, metallic

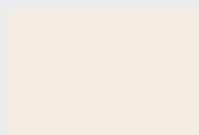

RAL 9010 reinweiß
glatt, seidenglänzend

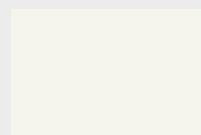

RAL 9016 verkehrsweiß
glatt, seidenglänzend



DB 701
Feinstruktur, matt, metallic



DB 702
Feinstruktur, matt, metallic

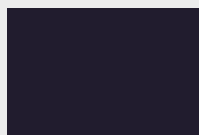

DB 703
Feinstruktur, matt, metallic

alwitra select plus

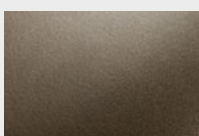

Eloxaleffekt C34
glatt, matt, metallic



Eloxaleffekt C33
glatt, matt, metallic

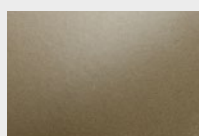

Eloxaleffekt C32
glatt, matt, metallic

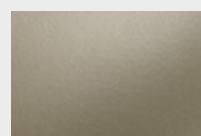

Eloxaleffekt C31
glatt, matt, metallic



Eloxaleffekt C0
glatt, matt, metallic

Die Farbmuster sind drucktechnisch hergestellt. Abweichungen hinsichtlich Farbe und Glanzgrad vorbehalten.

#zusammenhieroben

alwitra GmbH
54229 Trier
Tel.: +49 651 9102-0 · Fax: +49 651 9102-500
alwitra@alwitra.de · www.alwitra.de