

Rail de montage EVATEC® Solar

NOUVEAU,
breveté et
homologué

Fixation sans lestage d'installations solaires pour toitures étanchées avec les membranes EVALON® et EVALASTIC®

Rail de montage EVATEC® Solar 450

Vue éclatée

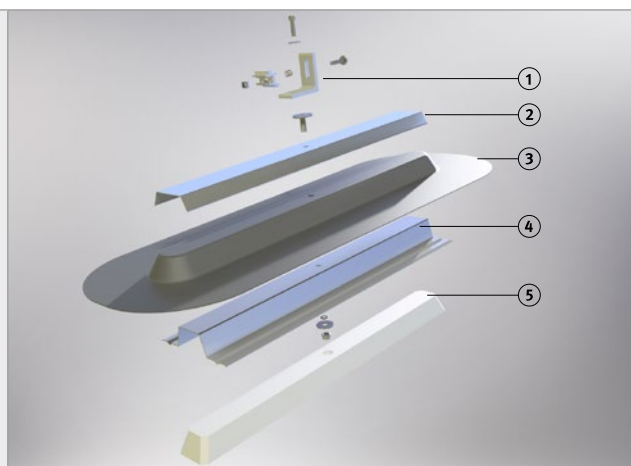

Rail de montage EVATEC® Solar 450 avec connecteur système Rapid

(connecteur système Rapid avec bloc de serrage Schletter compris dans la livraison)

- ① Connecteur système Rapid
- ② Rail de recouvrement en aluminium
- ③ Pièce préformée en EVALASTIC® ou EVALON®
- ④ Rail porteur en aluminium
- ⑤ Noyau en matériau isolant

Remarque relative à la planification et à l'utilisation :

EVATEC® Solar est un produit testé pour la mise en place d'une structure montée sur les toits dotés de membranes d'étanchéité. L'utilisation d'EVATEC® Solar pour la sécurisation d'installations photovoltaïques à l'aide de fixations homologuées nécessite un justificatif de la planification de la structure sur la base des dispositions techniques de construction introduites et des homologations relatives à la surveillance des chantiers (cf. la décision d'homologation Z-14.4-921 du DIBt).

Détails du produit

Coupe longitudinale d'une structure dotée d'EVATEC® Solar

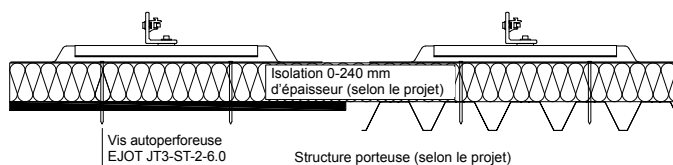
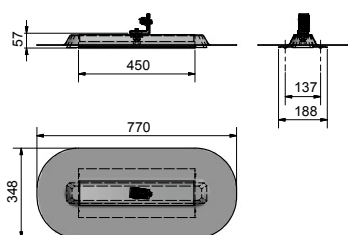



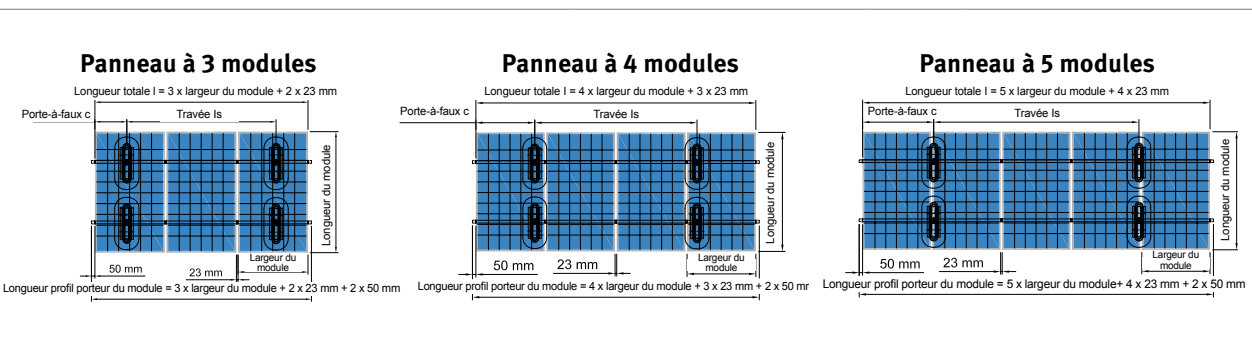







Montage standard (Panneau à 3/4/5 modules)



Rail de montage EVATEC® Solar

NOUVEAU,
breveté et
homologué

Rail de montage EVATEC® Solar 450 et accessoires

	Produit	Pièce préformée/Détails produit	€/unité
	Rail de montage EVATEC® Solar 450 avec connecteur système Rapid	EVALON® gris clair	92,50
		EVALON® gris ardoise	92,50
		EVALASTIC® gris clair	92,50
		EVALASTIC® gris ardoise	92,50
	Pied de répartition de la charge alwitra	Aluminium	67,50
	Profil porteur pour modules Pro50	Aluminium, longueur 4750 mm (Unité d'emballage : 12 pièces/carton, 150 pièces/palette)	54,10*
	Profil porteur pour modules Pro70	Aluminium, longueur 5900 mm (Unité d'emballage : 8 pièces/carton, 100 pièces/palette)	84,60*
	Profil porteur pour modules AL 10 en bas (probablement disponible à partir du juillet 2024)	Aluminium, longueur 5900 mm	88,60
	Profil porteur pour modules AL 10 en haut (probablement disponible à partir du juillet 2024)	Aluminium, longueur 5900 mm	212,50
	Pince centrale RapidPro	Aluminium, longueur 50 mm	1,75
	Pince de finition RapidPro	Aluminium, longueur 50 mm	1,75
	Pied de montage alwitra pour canal de câbles	EVALON®/EVALASTIC®	7,30
	Kit de passage des fluides EVASTEEL 110 en acier inoxydable V4A, DN 100 (OD 110 mm), avec bride en tôle colaminée en acier inoxydable spécial V4A à revêtement en EVALON® ou EVALASTIC® pour soudage direct de collerettes de raccordement en EVALON® ou EVALASTIC® collerette de raccordement comprise dans la livraison), kit de tuyau coudé en acier inoxydable composé de 3 x tuyaux coudés à 45° en inox V2A inclus	EVALON®/EVALASTIC®	249,00
	Vis de fixation EJOT JT3-ST-2-6,0	Longueur 35 mm - 220 mm	Fourni par la société EJOT
		Longueur 240 mm	Prix sur demande
		Longueur 290 mm	Prix sur demande

* Pour les quantités différentes des unités d'emballage, un supplément d'emballage de 50 € plus TVA est facturé. Pour les commandes de profils porteurs de modules et de pinces, aucune limite de fret franco ne s'applique, les frais de transport sont sur demande. Tous les prix s'entendent sans TVA.



Cette version remplace toutes les versions précédentes.
Scannez le code QR ou utilisez le lien suivant pour obtenir la version actuelle de ce document :
www.alwitra.de/fr/service/telechargements

alwitra GmbH
54229 Trier · Allemagne
Tél. +49 651 9102-0
export@alwitra.de · www.alwitra.de

Les informations, détails techniques ou instructions d'installation de ce document sont rédigés en âme et conscience et étaient considérés corrects au moment de la publication. alwitra s'engage à améliorer constamment ses produits et se réserve donc le droit de modifier ou compléter les spécifications produit sans préavis, notamment si des modifications légales l'exigent. Ce document ne donne lieu à aucun droit. Sous réserve de modifications, d'erreurs de composition et d'impression.

Version 1. 05/2024